



DE

EN

FR

PL

RU

## **Quick Installation Guide**

**1/2.8“ Network Dome Camera,  
Day&Night, IR-LED, PoE, ONVIF  
NXD-980IR37P B**

## Inhalt

Inhalt.....	2
Sicherheitshinweise .....	3
Lieferumfang .....	3
Anschlüsse.....	4
Installation .....	4
<i>Anschluss an RJ-45.....</i>	<i>6</i>
<i>Schlitz für MicroSD-Karte .....</i>	<i>6</i>
<i>Anschluss der Stromversorgung.....</i>	<i>6</i>
<i>Netzwerkverbindung und IP-Zuweisung.....</i>	<i>6</i>
Bedienung .....	7
<i>Zugriff über einen Browser .....</i>	<i>7</i>
<i>Zugriff über Internet.....</i>	<i>8</i>
<i>Einstellung des Admin-Passworts über eine sichere Verbindung.....</i>	<i>8</i>
<i>Live View-Seite .....</i>	<i>9</i>
<i>Netzwerkamera-Konfiguration.....</i>	<i>10</i>
Rücksetzen auf die Werkeinstellungen .....	12
<i>Verwendung der Rücksetztaste.....</i>	<i>12</i>
Weitere Informationen .....	13

## Sicherheitshinweise

Bitte beachten Sie auch die beiliegenden Sicherheitshinweise und lesen Sie diese Anleitung vor Inbetriebnahme sorgfältig durch.



Wichtige Hinweise sind mit einem Achtungssymbol gekennzeichnet.

DE

## Lieferumfang

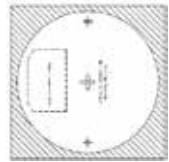
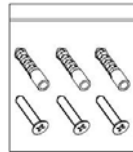

- 1x Dome-Kamera
- 1x Installations-CD
- 1x Installationsanleitung
- 1x Montageset
- 1x Bohrschablone



**HINWEIS:** Prüfen Sie den Packungsinhalt, um sicherzustellen, dass Sie das vollständige System mit allen oben dargestellten Komponenten erhalten haben.

## Anschlüsse

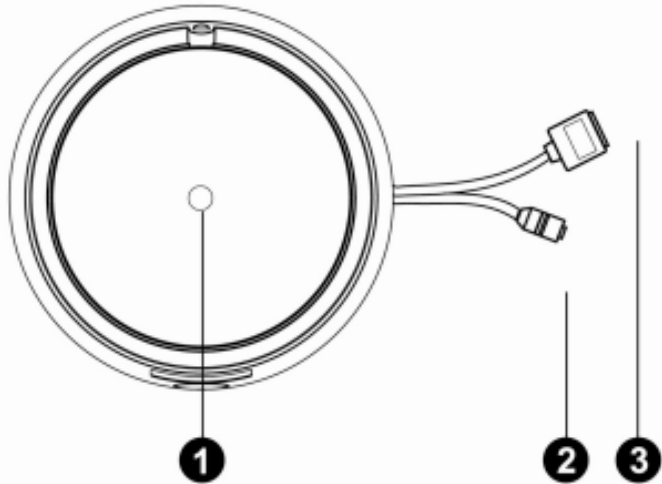

Nr.	Name	Beschreibung
1	Objektiv	Erlaubt die Überwachung eines großen Bereichs.
2	Netzkabel	Kabel für Stromversorgung (12V DC)
3	Ethernet-Kabel	Kabel für Ethernet (PoE)

## Installation

Entfernen Sie den Inhalt vorsichtig aus der Verpackung und vergewissern Sie sich, dass während der Lieferung nichts beschädigt wurde.

1. Markieren Sie die Bohrlöcher für die Schrauben an der Decke oder an der Wand mit der mitgelieferten Bohrschablone.
2. Zerlegen Sie die Kamera durch Entfernen der Dome-Abdeckung.
3. Montieren Sie die Kamera mithilfe der Dübel (x2) und Schrauben (x2) an der Decke oder an der Wand.

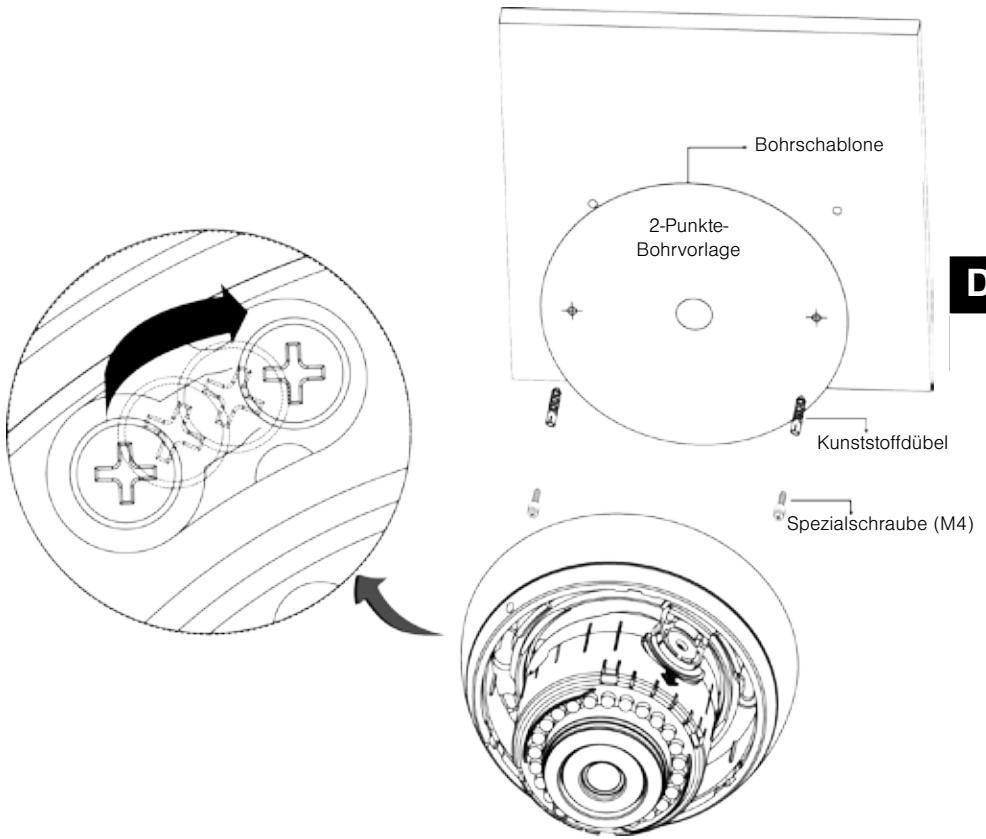

4. Befestigen Sie die Dome-Abdeckung an der Kamera. Drehen Sie die Kamera-Abdeckung im Uhrzeigersinn, um die Montage abzuschließen.

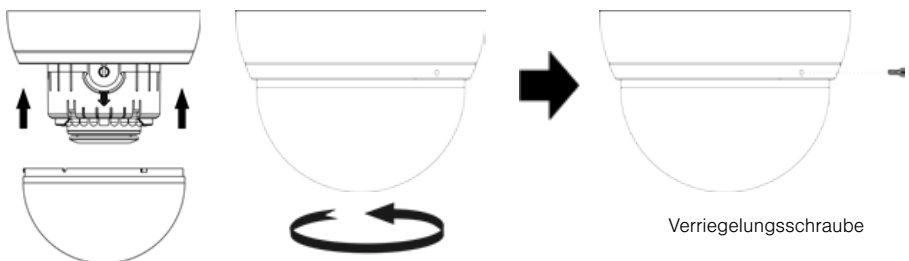

Sperren: im Uhrzeigersinn  
 Entsperrn: gegen den  
 Uhrzeigersinn

## Anschluss an RJ-45

Schließen Sie ein Standard-RJ-45-Kabel an den Netzwerkanschluss der Netzwerkkamera an. Zum direkten Anschluss an einen PC wird im Allgemeinen ein Crossover-Kabel verwendet, während zum Anschluss an einen Hub oder Switch ein direktes Kabel verwendet wird.

## Schlitz für MicroSD-Karte

Legen Sie die MicroSD-Karte ein.

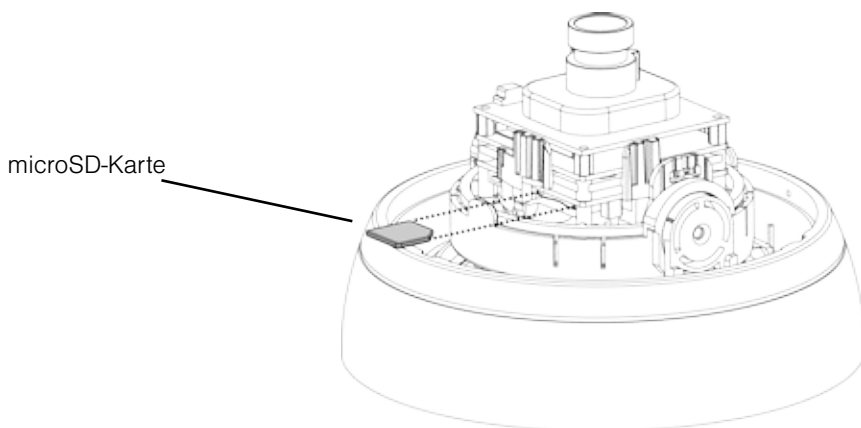

## Anschluss der Stromversorgung

Schließen Sie die 12V DC-Stromversorgung an die Dome-Kamera an. (Diese Verbindung wird nicht verwendet, wenn die Stromversorgung über PoE erfolgt)

## Netzwerkverbindung und IP-Zuweisung

Die Netzwerkkamera unterstützt die Bedienung über das Netzwerk. Wenn die Kamera erstmals an das Netzwerk angeschlossen wird, hat sie noch keine zugewiesene IP-Adresse. Daher ist es erforderlich, dem Gerät mit dem Hilfsprogramm eneo Scan Device auf der mitgelieferten CD eine IP-Adresse zuzuweisen. Das werksseitig voreingestellte IP ist „192.168.1.10“.



**HINWEIS:** Weitere Informationen finden Sie im eneo Scan Device Handbuch.

Die Netzwerkkamera kann mit einem Windows-Betriebssystem und Browsern verwendet werden. Die empfohlenen Browser sind Internet Explorer, Safari, Firefox, Opera und Google Chrome in Windows.

### Zugriff über einen Browser

1. Starten Sie einen Browser. In diesem Beispiel wird Internet Explorer verwendet.
2. Geben Sie die IP-Adresse oder den Host-Namen der Netzwerkkamera im URL-Feld (Adresszeile) Ihres Browsers ein.
3. Eine Startseite erscheint. Klicken Sie auf Live View (Echtzeitüberwachung) oder Setup (Konfiguration), um die entsprechende Webseite aufzurufen.



4. Die **Live View**-Seite der Netzwerkkamera erscheint in Ihrem Browser.

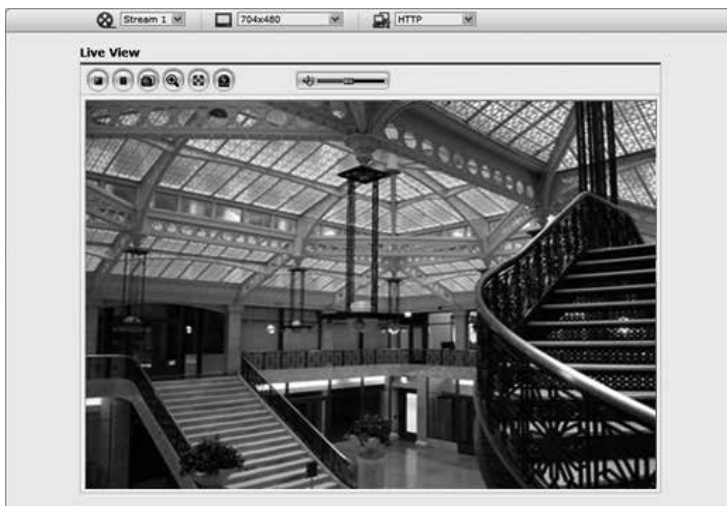

## Zugriff über Internet

Nach dem Einrichten des Zugriffs über das Internet ist die Netzwerkkamera in Ihrem lokalen Netzwerk (LAN) verfügbar. Um vom Internet aus auf die Netzwerkkamera zugreifen zu können, müssen Sie Ihren Breitband-Router so konfigurieren, dass eingehende Verbindungen zur Netzwerkkamera zugelassen werden. Schalten Sie dazu die Funktion „NAT-Traversal“ ein, um den Router automatisch so zu konfigurieren, dass der Zugriff auf die Netzwerkkamera möglich ist. Diese Funktion kann unter Konfiguration > System > Netzwerk > NAT aktiviert werden. Weitere Informationen finden Sie unter „3.5.5 System > Netzwerk > NAT“ in der Betriebsanleitung.

## Einstellung des Admin-Passworts über eine sichere Verbindung

Um Zugriff auf das Produkt zu erhalten, muss das Kennwort für den Standard-Administrator eingestellt werden. Dies geschieht im Dialog „Admin-Passwort“, der beim ersten Aufruf der Konfiguration der Netzwerkkamera angezeigt wird. Geben Sie Ihren Admin-Namen und das Kennwort ein, die vom Administrator eingestellt wurden.



 **HINWEIS:** Der Standardname und das Standardkennwort des Administrators lauten „admin“. Wenn das Kennwort verloren gegangen ist, muss die Netzwerkkamera auf die Werkeinstellungen zurückgesetzt werden. Siehe „Rücksetzen auf die Werkeinstellungen“.



## Live View-Seite

Die Live View-Seite kann in verschiedenen Anzeigemodi angezeigt werden: 1920x1080 (1600x1200), 1280x1024, 1280x720, 704x480 (576), 640x480, 352x240 (288) und 320x240. Benutzer können den am besten geeigneten Modus auswählen. Bitte stellen Sie den Modus gemäß der Leistungsfähigkeit Ihres PCs und dem erforderlichen Überwachungszweck ein.



DE

### Allgemeine Steuerelemente

- Live View-Seite
- Suche & Wiedergabe-Seite
- Konfigurationsseite
- Hilfeseite





VIDEO . Mit der Video-Dropdown-Liste können Sie einen konfigurierten oder einen vorprogrammierten Video-Stream auf der Live View-Seite anzeigen. Die Stream-Profile werden unter Setup (Konfiguration) > Basic Configuration (Grundkonfiguration) > Video und Bild konfiguriert. Weitere Informationen finden Sie unter „3.5.1 Grundkonfiguration > Video und Bild“ in der Betriebsanleitung.

4CIF (704x480)  In der Dropdown-Liste mit den Auflösungen können Sie die für die Anzeige auf der Live View-Seite geeignetste Auflösung auswählen.

HTTP  In der Dropdown-Liste mit den Protokollen können Sie auswählen, welche Kombination von Protokollen und Methoden verwendet werden soll, abhängig von Ihren Anzeigeanforderungen und den Eigenschaften Ihres Netzwerks.

### Steuerungs-Werkzeugleiste

Die Werkzeugleiste des Live Viewers ist nur auf der Webbrowser-Seite verfügbar. Die folgenden Schaltflächen werden angezeigt:

-  Die Stopp-Schaltfläche beendet die Wiedergabe des Video-Streams. Durch das Anklicken wird zwischen Start und Stopp umgeschaltet. Durch Anklicken der Start-Schaltfläche wird die Verbindung zur Netzwerkkamera aufgebaut bzw. das Abspielen eines Video-Streams begonnen.
-  Die Pause-Schaltfläche unterbricht die Wiedergabe des Video-Streams.
-  Mit der Snapshot-Schaltfläche wird eine Kopie des aktuellen Bildes erstellt. Der Ort, an dem die Datei gespeichert wird, kann angegeben werden.
-  Mit der Digitalzoom-Schaltfläche kann das Videobild der Live-Anzeige heran- oder hinausgezoomt werden.
-  Mit der Vollbild-Schaltfläche wird das Videobild auf die ganze Bildschirmgröße vergrößert. Andere Fenster sind dann nicht mehr sichtbar. Durch Drücken der Esc-Taste auf der Computer-Tastatur wird die Vollbildanzeige beendet.
-  Mit der Schaltfläche Manuelle Auslösung wird ein Popup-Fenster aufgerufen, mit dem das Ereignis manuell gestartet oder gestoppt werden kann.

## Video-Streams

Die Netzwerkkamera bietet mehrere Formate für Bilder und Video-Streams. Welchen Typ Sie verwenden, hängt von Ihren Anforderungen und den Eigenschaften Ihres Netzwerks ab.

Die Live View-Seite der Netzwerkkamera bietet Zugriff auf H.264, MPEG-4 und Motion JPEG Video-Streams und auf die Liste der verfügbaren Video-Streams. Andere Anwendungen und Clients können ebenfalls direkt auf diese Video-Streams/Bilder zugreifen, ohne die Live View-Seite aufrufen zu müssen.

## Netzwerkamera-Konfiguration

In diesem Abschnitt wird die Konfiguration der Netzwerkamera beschrieben. Er richtet sich an Administratoren des Produkts, die uneingeschränkten Zugriff auf alle Konfigurationswerkzeuge haben, und an Bediener, die Zugriff auf die Konfigurationsseiten für Grundkonfiguration, Live View, Video und Bild, Audio, Ereignisse und die Systemkonfiguration haben.

Sie können die Netzwerkamera konfigurieren, indem Sie in der rechten oberen Ecke der Live View-Seite auf Konfiguration klicken. Klicken Sie auf diese Seite, um die Online-Hilfe aufzurufen, die die Konfigurationswerkzeuge erklärt.

Beim erstmaligen Zugriff auf die Netzwerkamera erscheint der Dialog zur Eingabe des Admin-Kennworts. Geben Sie Ihren Admin-Namen und das Kennwort ein, die vom Administrator eingestellt wurden.



**HINWEIS:** Wenn das Kennwort verloren gegangen ist, muss die Netzwerkamera auf die Werkseinstellungen zurückgesetzt werden.

## Rücksetzen auf die Werkeinstellungen

Um die Netzwerkkamera auf die Werkeinstellungen zurückzusetzen, rufen Sie die Webseite Konfiguration > System > Wartung auf (beschrieben in der Betriebsanleitung unter „3.5.5 System > Wartung“), oder verwenden Sie die

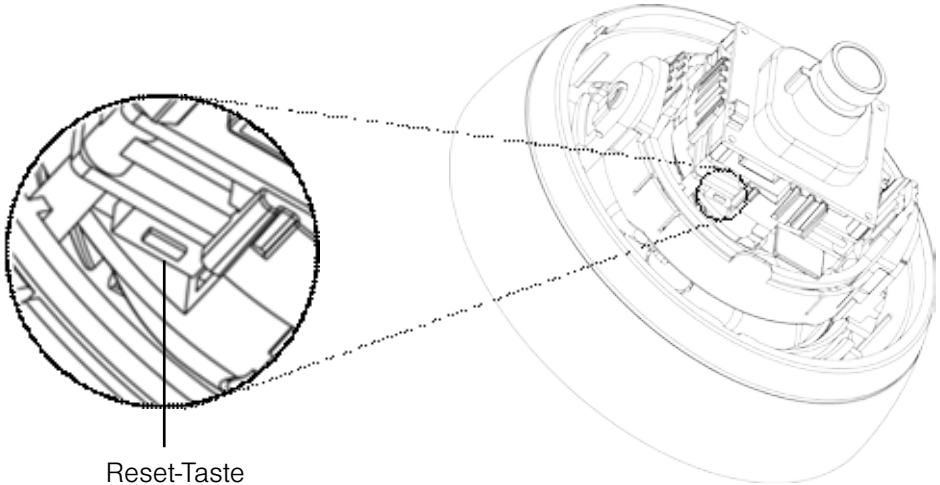

Reset-Taste

Rücksetztaste an der Netzwerkkamera wie im Folgenden beschrieben:

### Verwendung der Rücksetztaste

Folgen Sie den nachstehenden Anweisungen, um die Netzwerkkamera mit der Rücksetztaste auf die Werkeinstellungen zurückzusetzen.

1. Schalten Sie die Netzwerkkamera aus, indem Sie sie vom Netzteil trennen.
2. Drücken Sie und halten Sie die Rücksetztaste, während Sie die Stromversorgung wiederherstellen.
3. Halten Sie die Rücksetztaste für mindestens 2 oder mehr Sekunden gedrückt.
4. Lassen Sie die Rücksetztaste los.
5. Die Netzwerkkamera wird auf die Werkeinstellungen zurückgesetzt und startet neu, nachdem das Zurücksetzen auf die Werkeinstellungen abgeschlossen ist.



**ACHTUNG:** Beim Zurücksetzen auf die Werkeinstellungen gehen alle Einstellungen verloren, die Sie vorgenommen haben. (Standard-IP 192.168.1.10)

## Weitere Informationen

Das Benutzerhandbuch ist auf der eneo Website unter [www.eneo-security.com](http://www.eneo-security.com) oder auf der mitgelieferten CD verfügbar.

DE

## Contents

Contents .....	14
Notes on safety .....	15
Parts supplied.....	15
Connections.....	16
Installation .....	16
<i>Connecting to the RJ-45</i> .....	18
<i>microSD card slot</i> .....	18
<i>Connecting the Power</i> .....	18
<i>Network Connection and IP assignment</i> .....	18
Operation.....	19
<i>Access from a browser</i> .....	19
<i>Access from the internet</i> .....	20
<i>Setting the admin password over a secure connection</i> .....	20
<i>Live View Page</i> .....	21
<i>Network Camera Setup</i> .....	22
Resetting to the factory default settings .....	23
<i>Using the Reset Button</i> .....	24
Further information .....	24

## Notes on safety

Please also pay attention to the enclosed safety instructions, and carefully read through this instruction guide before initial operation.



Important points of advice are marked with a caution symbol.

EN

## Parts supplied

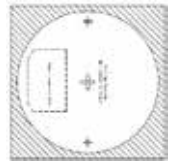
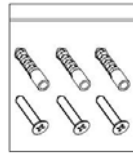

- 1x Dome camera
  - 1x Installation CD
  - 1x Installation Guide
- 1x Accessory Kit
  - 1x Drilling Guide Label



**NOTE:** Check your package to make sure that you received the complete system, including all components shown above.

## Connections

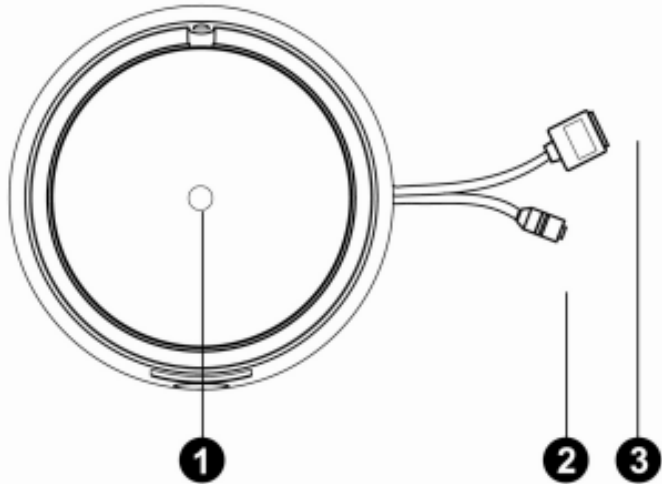

NO	Name	Description
1	Lens	Allows wide area to be monitored
2	Power Cable	Cable for Power source (DC 12V)
3	Ethernet Cable	Cable for Ethernet (PoE)

## Installation

Carefully remove the contents from the box, and verify that nothing was damaged in shipment.

1. Mark the screw hole positions on the ceiling or wall surface using the Drilling Guide Label.
2. Disassemble the camera by removing the dome cover.
3. Mount the camera assembly using the Anchors (x2) and Screws (x2) to the surface of the ceiling or wall.



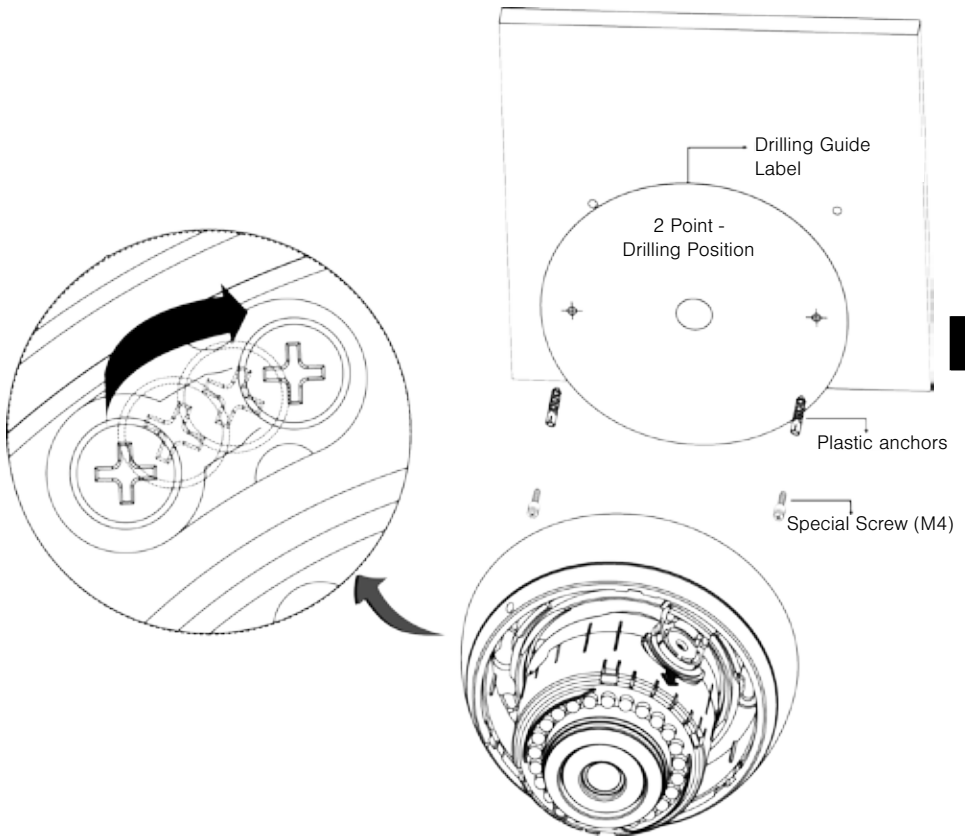

**EN**

4. Reassemble the dome cover on the camera assembly. Turn Camera Cover clockwise to complete installation.

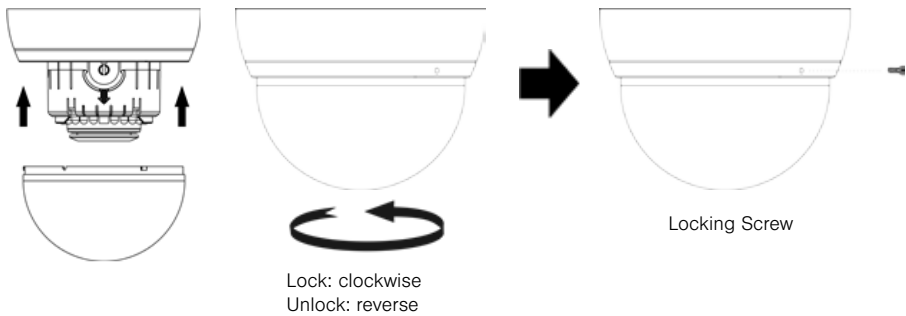

## Connecting to the RJ-45

Connect a standard RJ-45 cable to the network port of the network camera. Generally a cross-over cable is used for directly connection to PC, while a direct cable is used for connection to a hub or switch.

## microSD card slot

Insert the microSD card.

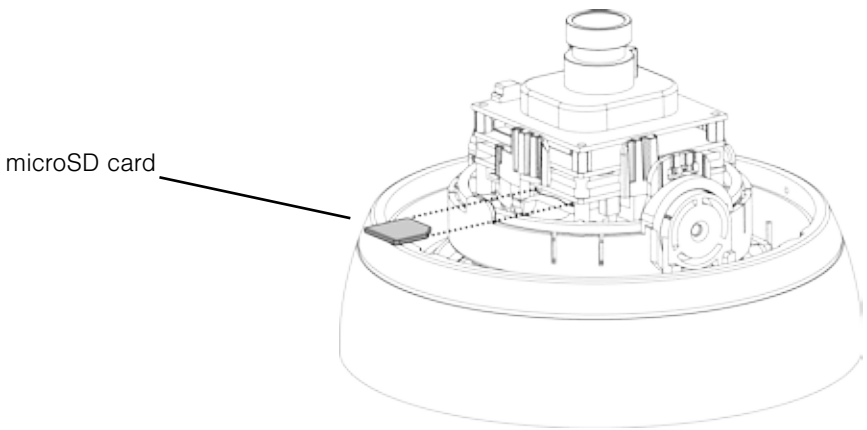

## Connecting the Power

Connect the DC 12V power adaptor to the camera. (This connection is not used if using PoE power)

## Network Connection and IP assignment

The Network Camera supports the operation through the network. When a camera is first connected to the network it has no assigned IP address. So, it is necessary to allocate an IP address to the device with the “eneo Scan Device” tool found on the supplied CD. The factory default IP is “192.168.1.10”



NOTE: For more information, refer to the eneo Scan Device tool Manual.

The Network Camera can be used with Windows operating system and browsers. The recommended browsers are Internet Explorer, Safari, Firefox, Opera and Google Chrome with Windows.

### Access from a browser

1. Start a browser. (Internet Explorer) will be used in this example.
2. Enter the IP address or host name of the Network Camera in the Location/Address field of your browser.
3. You can see a starting page. Click Live View or Setup to enter web page.

EN



4. The network camera's **Live View** page appears in your browser.

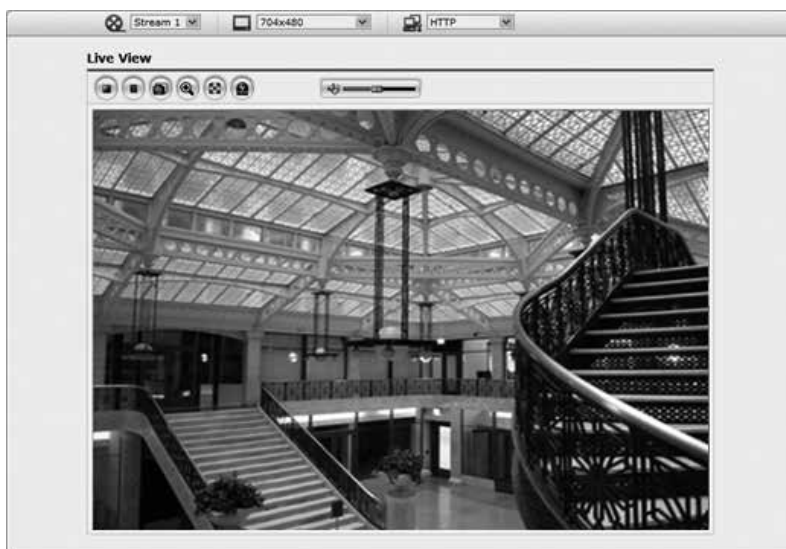

## Access from the internet

Access from the internet once connected, the Network Camera is accessible on your local network (LAN). To access the network camera from the Internet you must configure your broadband router to allow incoming data traffic to the network camera. To do this, enable the NAT-traversal feature, which will attempt to automatically configure the router to allow access to the network camera. This is enabled from Setup > System > Network > NAT. For more information, please see “3.5.5 System>Network>NAT” of User’s Manual.

## Setting the admin password over a secure connection

To gain access to the product, the password for the default administrator user must be set. This is done in the “Admin Password” dialog, which is displayed when the network camera is accessed for the setup at the first time. Enter your admin name and password, set by the administrator.



NOTE: The default administrator username and password is “admin”. If the password is lost, the Network Camera must be reset to the factory default settings. See “Resetting to the Factory Default Settings”.



## Live View Page

The live view page comes in several screen modes: 1920x1080 (1600x1200), 1280x1024, 1280x720, 704x480(576), 640x480, 352x240(288) and 320x240. Users are allowed to select the most suitable one out of those modes. Please, adjust the mode in accordance with your PC specifications and monitoring purposes.





EN

### General controls

 Live View Page
  Search & Playback Page
  Setup Page

 Help Page

 VIDEO
 
 The video drop-down list allows you to select a customized or pre-programmed video stream on the live view page. Stream profiles are configured under Setup > Basic Configuration > Video & Image. For more information, please see “3.5.1 Basic Configuration > Video & Image” of User’s Manual.





 4CIF (704x480)
 
 The resolution drop-down list allows you to select the most suitable one out of video resolutions to be displayed on live view page.

 HTTP
 
 The protocol drop-down list allows you to select which combination of protocols and methods to use depending on your viewing requirements, and on the properties of your network.

### Control toolbar

The live viewer toolbar is available in the web browser page only. It displays the following buttons:

 The Stop button stops the video stream being played. Pressing the key again toggles the start and stop. The Start button connects to the network camera or start playing a video stream.

-  The Pause button pause the video stream being played.
-  The Snapshot button takes a snapshot of the current image. The location where the image is saved can be specified.
-  The digital zoom activates a zoom-in or zoom-out function for video image on the live screen.
-  The Full Screen button causes the video image to fill the entire screen area. No other windows will be visible. Press the ,Esc' button on the computer keyboard to cancel full screen view.
-  The Manual Trigger button activates a pop-up window to manually start or stop the event.

## Video Streams

The network camera provides several images and video stream formats. Your requirements and the properties of your network will determine the type you use.

The Live View page in the network camera provides access to H.264, MPEG-4 and Motion JPEG video streams, and to the list of available video streams. Other applications and clients can also access these video streams/images directly, without going via the Live View page.

## Network Camera Setup

This section describes how to configure the network camera, and is intended for product Administrators, who have unrestricted access to all the Setup tools; and Operators, who have access to the settings for Basic, Live View, Video & Image, Event, and System Configuration.

You can configure the network camera by clicking Setup in the top right-hand corner of the Live View page. Click on this page to access the online help that explains the setup tools.

When accessing the Network Camera for the first time, the “Admin Password” dialog appears. Enter your admin name and password, set by the administrator.



**EN**



**NOTE:** If the password is lost, the Network Camera must be reset to the factory default settings. See “Resetting to the Factory Default Settings”.

## Resetting to the factory default settings

To reset the Network Camera to the original factory settings, go to the Setup>System> Maintenance web page (described in User’s Manual, “3.5.5 System > Maintenance”) or use the Reset button on the network camera, as described below

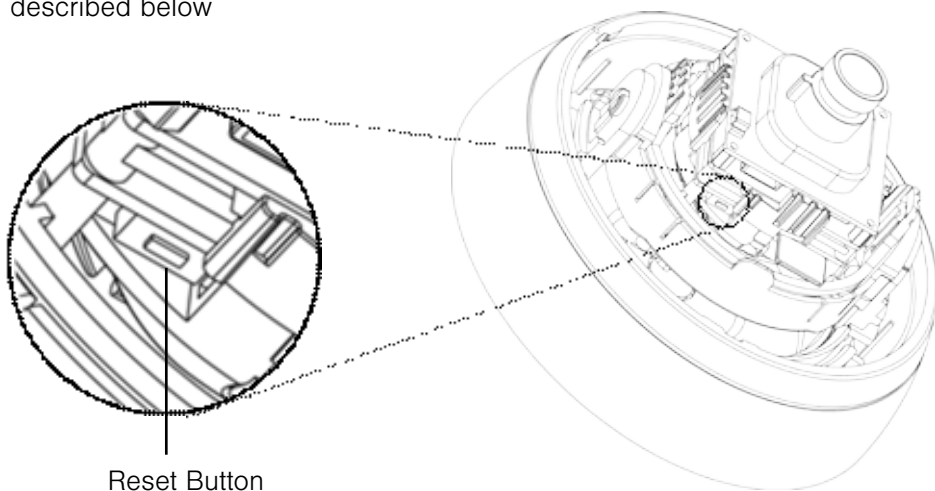

## Using the Reset Button

Follow the instructions below to reset the Network Camera to the factory default settings using the Reset button.

1. Switch off the Network Camera by disconnecting the power adapter.
2. Press and hold the Reset button while reconnecting the power.
3. Keep the Reset button pressed for at least 2 or more seconds.
4. Release the Reset button.
5. The network camera resets to factory defaults and restarts after completing the factory reset.



CAUTION: When performing a Factory Reset, you will lose any settings you have saved. (Default IP 192.168.1.10)

## Further information

The User's Guide is available on the eneo website at [www.eneo-security.com](http://www.eneo-security.com) or on the included CD.



Contenu .....	25
Consignes de sécurité .....	26
Matériel livré.....	26
Raccordements .....	27
Installation .....	27
<i>Connexion au RJ-45</i> .....	29
<i>Logement de carte microSDe</i> .....	29
<i>Connexion de l'alimentation</i> .....	29
<i>Connexion au réseau et attribution d'une adresse IP</i> .....	29
Fonctionnement.....	30
<i>Accès à partir d'un navigateur</i> .....	30
<i>Accès à partir de l'internet</i> .....	31
<i>Définition du mot de passe d'administrateur à travers une connexion sécurisée</i>	31
<i>Page Live View (affichage en direct)</i> .....	32
<i>Configuration de la caméra réseau</i> .....	33
Réinitialisation aux paramètres par défaut d'usine.....	34
<i>Utilisation du bouton Reset</i> .....	35
Complément d'information.....	35

## Consignes de sécurité

Respectez les consignes de sécurité ci-après et lisez attentivement cette notice avant toute utilisation.



Les points importants sont précédés d'un symbole d'avertissement.

## Matériel livré

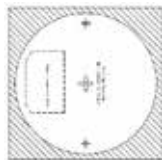
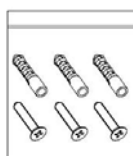

- 1x Caméra dôme
- 1x CD d'installation
- 1x Guide d'Installation
- 1x Kit d'accessoires
- 1x Gabarit de perçage



NOTE: Veuillez contrôler votre package afin de vous assurer que vous avez reçu le système intégral, y compris tous les composants montrés plus haut.

## Raccordements

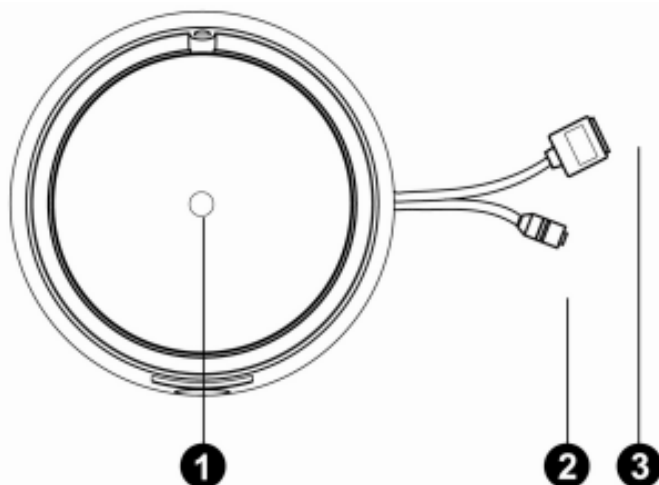

FR

No	Nom	Description
1	Objectif	Permet la surveillance d'une large zone.
2	Câble d'alimentation	Câble d'alimentation (12 V CC)
3	Câble Ethernet	Câble pour Ethernet (PoE)

## Installation

Sortez soigneusement le contenu de la boîte et vérifiez si rien n'a été endommagé durant le transport.

1. Marquez les positions des vis à percer sur la plafond ou le mur à l'aide du gabarit de perçage.
2. Démontez la caméra en retirant le cache du dôme.
3. Montez la caméra en utilisant les chevilles (x2) et vis (x2) sur la surface du plafond ou du mur.

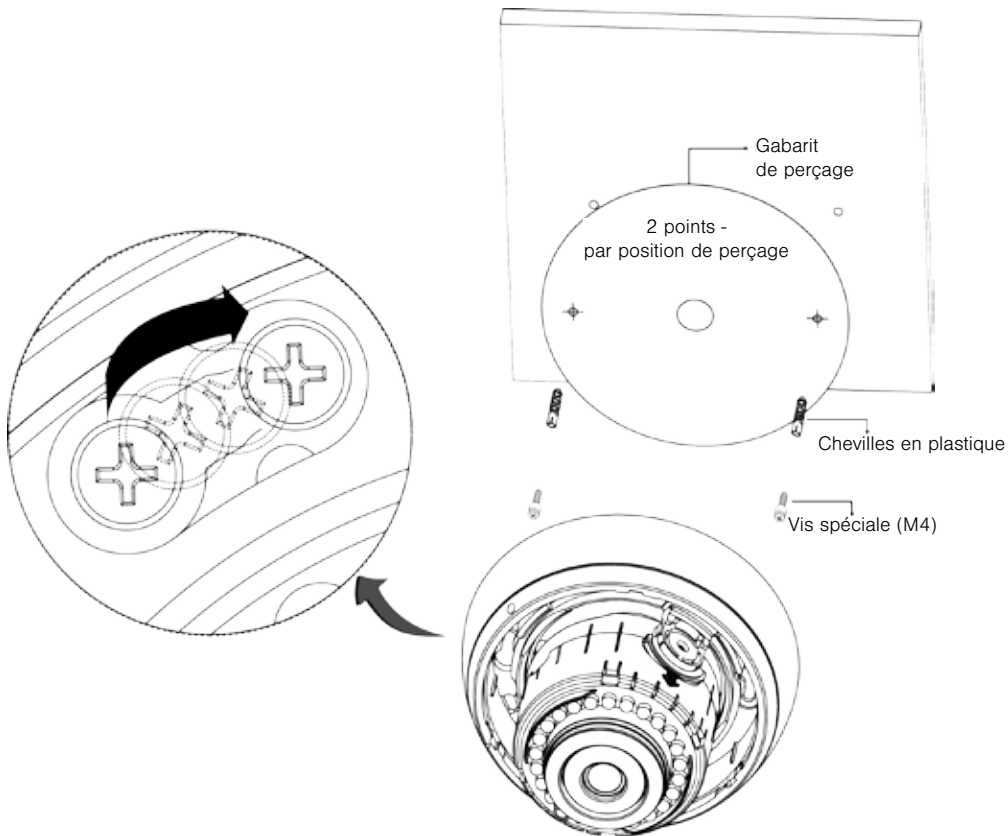

4. Réinstallez le cache du dôme sur la caméra. Tournez le cache de la caméra dans le sens des aiguilles d'une montre pour terminer l'installation.

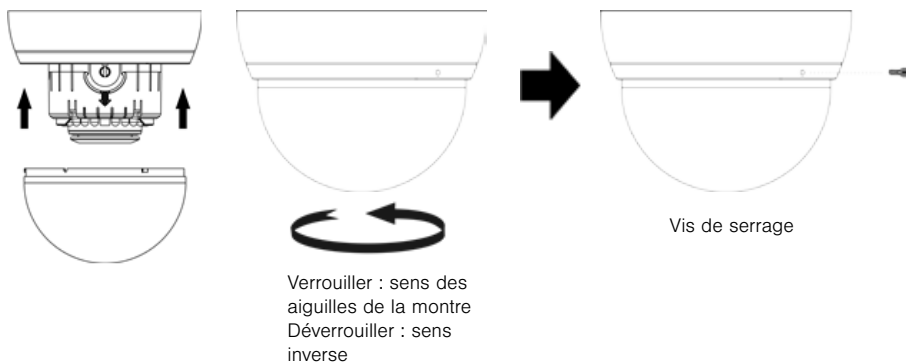

## Connexion au RJ-45

Branchez un câble RJ-45 standard au port réseau de la caméra réseau. En général, un câble croisé est utilisé pour établir une connexion directe au PC, tandis qu'un câble direct sert plutôt en cas de connexion à un hub ou commutateur.

## Logement de carte microSDe

Insérez la carte microSD.

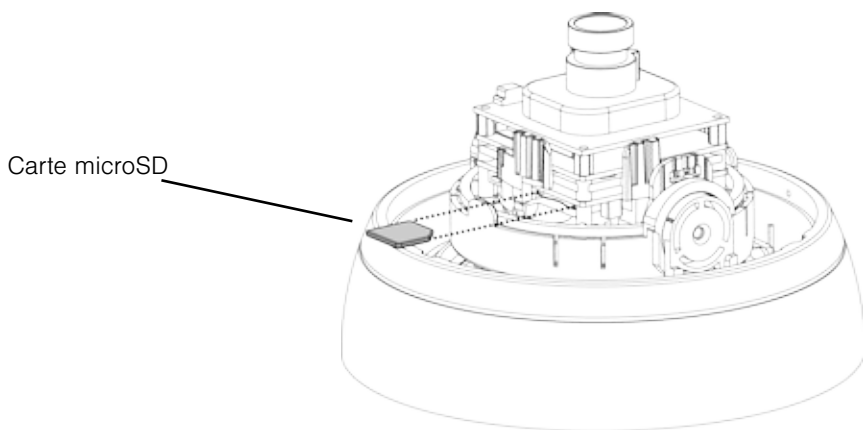

## Connexion de l'alimentation

Connectez l'adaptateur de courant 12 V CC à la caméra. (Cette connexion n'est pas utilisée avec une alimentation électrique PoE)

## Connexion au réseau et attribution d'une adresse IP

La caméra de réseau prend en charge le fonctionnement à travers le réseau. Lorsque vous branchez la caméra pour la première fois à un réseau, elle n'a pas d'adresse IP dédiée. Il est donc nécessaire d'allouer une adresse IP au système à l'aide de l'utilitaire "eneo Scan Device" sur le CD fourni. Le paramètre d'usine par défaut est "192.168.1.10".



**REMARQUE :** Pour plus d'informations, merci de vous référer au manuel de l'eneo Scan Device.

## Fonctionnement

La caméra de réseau peut être utilisée avec un système d'exploitation Windows et la plupart des navigateurs standards. Les navigateurs recommandés sont Internet Explorer, Safari, Firefox, Opera et Google Chrome sous Windows.

### Accès à partir d'un navigateur

1. Lancez un navigateur. Dans cet exemple, nous utilisons (Internet Explorer).
2. Saisissez une adresse IP ou un nom d'hôte pour la caméra de réseau dans le champ d'adresse de votre navigateur.
3. La page d'accueil s'ouvre. Cliquez sur Live View ou Setup pour accéder à la page web.



4. La page **Live View** de la caméra réseau s'ouvre dans votre navigateur.

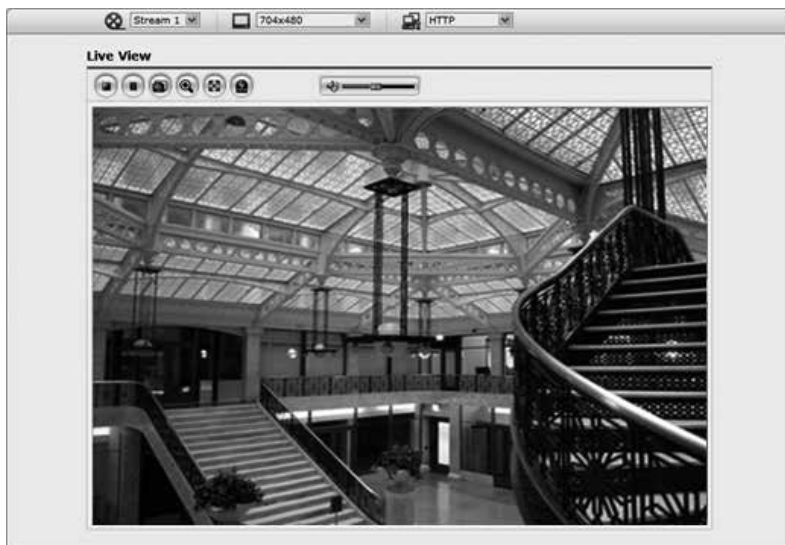

## Accès à partir de l'internet

Accès à partir de l'internet. Une fois connectée, la caméra réseau est accessible depuis votre réseau local (LAN). Pour accéder à la caméra réseau depuis l'Internet, vous devez configurer votre routeur à large bande afin d'autoriser le trafic de données entrantes vers la caméra réseau. À cette fin, activez la fonction NAT-traversal, laquelle essaiera de configurer automatiquement le routeur pour permettre un accès à la caméra réseau. Pour l'activation, le chemin à suivre est : Setup>System>Network>NAT. Voir Configuration la rubrique « 3.5.5 Système > Réseau > NAT du Manuel de l'utilisateur.

## Définition du mot de passe d'administrateur à travers une connexion sécurisée

**FR**

Pour accéder au produit, il est nécessaire de configurer le mot de passe de l'administrateur par défaut. Pour ce faire, il convient d'utiliser la boîte de dialogue « Admin Password », qui apparaît lors de la première connexion à la caméra réseau à des fins de configuration. Saisissez votre nom et mot de passe utilisateur, défini par l'administrateur.



**REMARQUE :** Le nom et le mot de passe d'administrateur par défaut sont « admin ». En cas de perte du mot de passe, la caméra réseau doit être réinitialisée aux paramètres d'usine. Voir « Réinitialisation aux paramètres par défaut d'usine ».

## Page Live View (affichage en direct)

La page de l'affichage en direct propose plusieurs modes de l'écran : 1920x1080, 1280x1024, 1280x720, 704x480 (576), 640x480, 352x240 (288) et 320x240. L'utilisateur peut sélectionner le mode qui lui convient le mieux. Veuillez ajuster le mode en fonction des spécifications de votre PC et de vos objectifs en matière de surveillance.







### Commandes générales



 Live View Page (page d'affichage en direct)  Search & Playback

Page (page de recherche et lecture)  Setup Page (page de configuration)

 Help Page (page d'aide)

 VIDEO  La liste déroulante vidéo vous permet de sélectionner un flux vidéo personnalisé ou préprogrammé sur la page d'affichage en direct. Les profils de flux sont configurés dans Setup > Basic Configuration > Video & Image. Voir "3.5.1 Configuration de base > Vidéo & Image" du Manuel de l'utilisateur pour de plus amples informations.

 4CIF (704x480)  La liste déroulante de la résolution vous permet de sélectionner la résolution vidéo la plus adéquate à afficher sur la page de l'affichage en direct.

 HTTP  La liste déroulante des protocoles vous permet de sélectionner la combinaison de protocoles et méthodes à utiliser, en fonction de vos exigences d'affichage et des propriétés de votre réseau.

### La barre d'outils



La barre d'outils s'affiche uniquement sur la page du navigateur web. Elle affiche les boutons suivants :

-  Le bouton Stop arrête le flux vidéo en cours de lecture. Réappuyer sur la touche permet de basculer entre start et stop. Le bouton Start lance une connexion à la caméra réseau ou la lecture d'un flux vidéo.
-  Le bouton Pause marque une pause dans la lecture du flux vidéo.
-  Le bouton Snapshot prend un instantané de l'image affichée à l'écran. L'emplacement où l'image est sauvegardée peut être spécifié.
-  Le bouton Digital Zoom déclenche un zoom vers l'avant ou l'arrière à partir de l'image affichée sur l'écran.
-  Moyennant le bouton Full Screen, l'image vidéo est affichée sur la totalité de l'écran. Aucune autre fenêtre ne sera alors visible. Appuyez sur le bouton 'Esc' du clavier de l'ordinateur afin d'annuler la vue plein écran.
-  Le bouton Manual Trigger affiche une fenêtre contextuelle permettant de lancer ou d'arrêter manuellement un événement.

## Video Streams

La caméra réseau peut proposer plusieurs formats d'image et de flux vidéo. Vos exigences et les propriétés de votre réseau détermineront le format que vous utilisez.

La page d'affichage en direct de la caméra réseau permet d'accéder aux flux vidéo H.264, MPEG-4 et Motion JPEG, ainsi qu'à la liste des flux vidéo disponibles. D'autres applications et clients peuvent également accéder directement à ces flux/images vidéo via la page Live View.

### Configuration de la caméra réseau

La présente rubrique précise comment configurer la caméra réseau et est réservée aux administrateurs du produit qui jouissent d'un accès illimité à tous les outils de configuration ainsi qu'aux opérateurs qui ont accès aux paramètres Basic, Live View, Video & Image, Audio, Event et System Configuration.

Vous pouvez configurer la caméra réseau en cliquant sur "Setup" dans le coin supérieur droit de la page d'affichage en direct. Cliquez sur cette page

pour accéder à l'aide en ligne expliquant les outils de configuration. Lors de la première connexion de la caméra réseau pour la première fois, la boîte de dialogue « Admin Password » (mot de passe "admin" apparaît). Saisissez votre nom et mot de passe utilisateur, défini par l'administrateur.



REMARQUE : En cas de perte du mot de passe, la caméra réseau doit être réinitialisée aux paramètres d'usine. Voir « Réinitialisation aux paramètres par défaut d'usine ».

## Réinitialisation aux paramètres par défaut d'usine

Pour réinitialiser la caméra réseau aux paramètres d'usine, suivez la page Internet Setup>System> Maintenance (voir le manuel de l'utilisateur « 3.5.5 Système > Maintenance ») ou utilisez le bouton de réinitialisation sur la caméra réseau, comme décrit ci-dessous

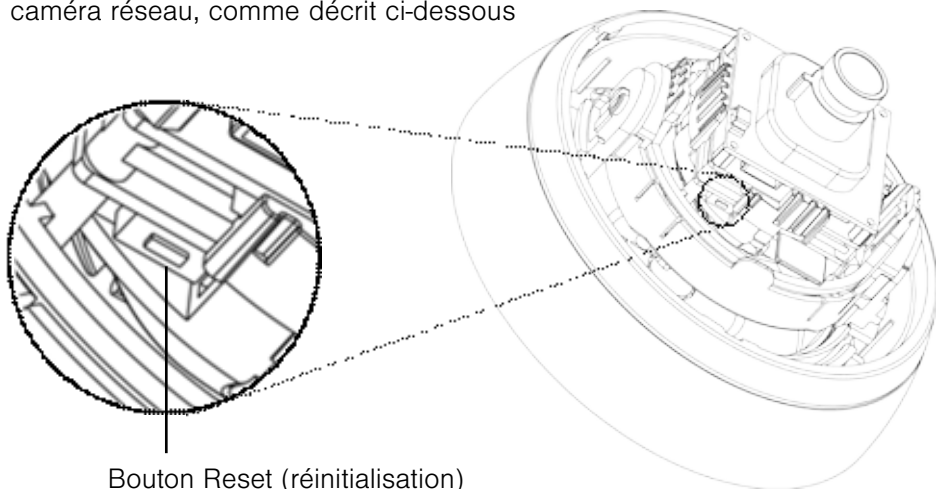

Bouton Reset (réinitialisation)

## Utilisation du bouton Reset

Veillez suivre les instructions ci-dessous pour réinitialiser la caméra réseau aux paramètres d'usine à l'aide du bouton Reset.

1. Éteignez la caméra réseau en débranchant l'adaptateur de courant..
2. Appuyez sur le bouton RESET et maintenez-le enfoncé tout en rebranchant le câble d'alimentation.
3. Maintenez le bouton de contrôle enfoncé pendant 2 secondes au moins.
4. Relâchez le bouton de réinitialisation (Reset).
5. La caméra réseau est réinitialisée aux paramètres d'usine et redémarre une fois ladite réinitialisation terminée.



**PRUDENCE** : Lorsque vous utilisez la fonction Factory Reset (réinitialisation aux paramètres d'usine), vous perdez tous les paramètres que vous avez sauvegardés. (Le paramètre d'usine par défaut est "192.168.1.10")

## Complément d'information

Le manuel de l'utilisateur est disponible sur le site Internet d'eneo [www.eneo-security.com](http://www.eneo-security.com) ou sur le CD joint.

## Spis treści

Spis treści.....	36
Wskazówki dotyczące bezpieczeństwa .....	37
Części w zestawie.....	37
Połączenia.....	38
Instalacja.....	38
<i>Łączenie RJ-45.....</i>	<i>40</i>
<i>Gniazdo karty microSD.....</i>	<i>40</i>
<i>Podłączanie zasilania .....</i>	<i>40</i>
<i>Połączenie sieciowe i przypisywanie adresu IP .....</i>	<i>40</i>
Obsługa .....	41
<i>Dostęp z poziomu przeglądarki .....</i>	<i>41</i>
<i>Dostęp z Internetu .....</i>	<i>42</i>
<i>Ustawianie hasła administratora korzystając z bezpiecznego połączenia .....</i>	<i>42</i>
<i>Strona Live View (podgląd na żywo) .....</i>	<i>43</i>
<i>Ustawienia sieciowe kamery.....</i>	<i>44</i>
Przywracanie domyślnych ustawień fabrycznych .....	45
<i>Korzystanie z przycisku Reset .....</i>	<i>46</i>
Informacje dodatkowe .....	46

## Wskazówki dotyczące bezpieczeństwa

Prosimy przestrzegać także załączonych wskazówek dotyczących bezpieczeństwa i dokładnie przeczytać niniejszą instrukcję obsługi przed uruchomieniem urządzenia.



Ważne wskazówki są oznaczone symbolem 'UWAGA'.

## Części w zestawie

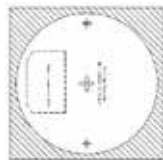
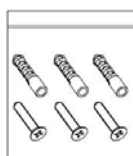

PL

- 1x kamera kopułkowa
- 1x CD z oprogramowaniem
- 1x instrukcja instalacji
- 1x zestaw akcesoriów
- 1x szablon do wiercenia otworów



**UWAGA:** należy sprawdzić zawartość opakowania pod kątem sprawdzenia czy otrzymany zestaw jest kompletny i zawiera wszystkie ww. elementy.

## Połączenia

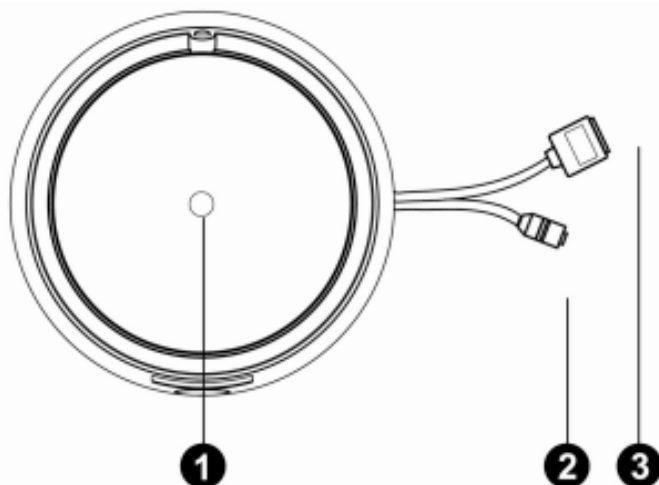

Nr	Nazwa	Opis
1	Obiektyw	umożliwia monitorowanie szerokokątne
2	Kabel zasilający	Kabel do zasilacza (DC 12V)
3	Kabel ethernetowy	Kabel ethernetowy (PoE)

## Instalacja

Ostrożnie wyjmij zawartość pudełka, sprawdzając, czy nic nie zostało uszkodzone w transporcie.

1. Posługując się dołączonym szablonem, oznacz na ścianie lub suficie położenie otworów.
2. Rozkręć kamerę, odkręcając pokrywę kopułki.
3. Zamontuj kamerę za pomocą kołków(x2) i wkrętów (x2) do podłoża - ściany lub sufitu.

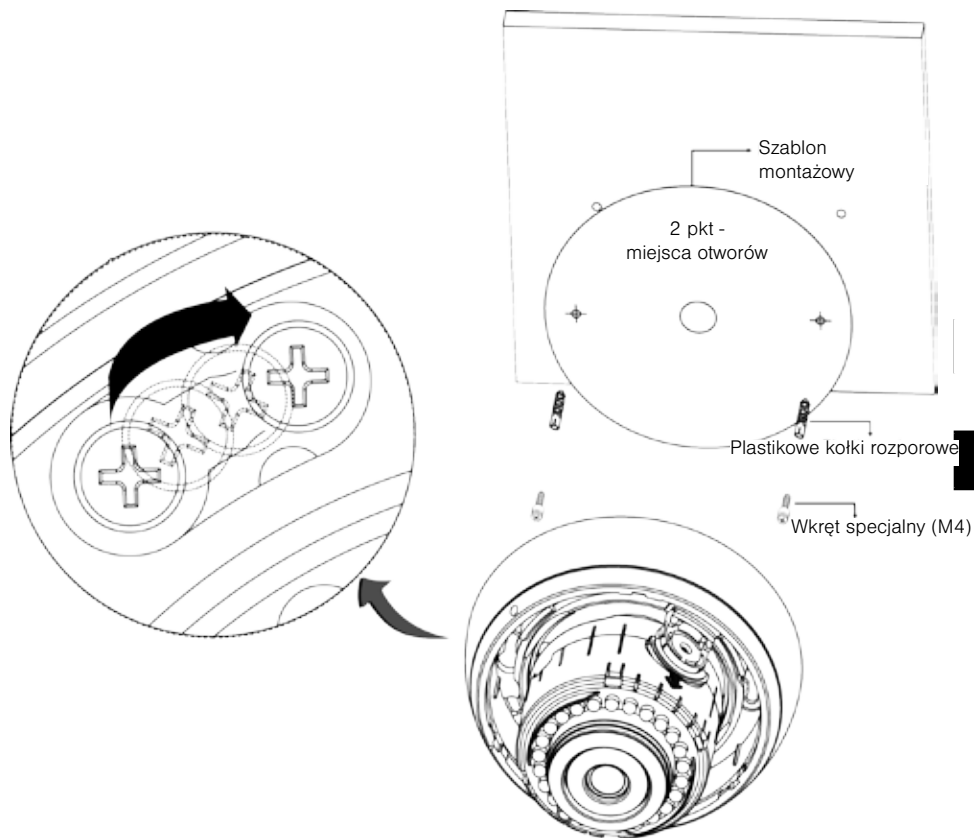

**PL**

4. Ponownie przykręć pokrywę kopułki. Przekręć kamerę zgodnie z ruchem wskazówek zegara, aby zakończyć montaż.

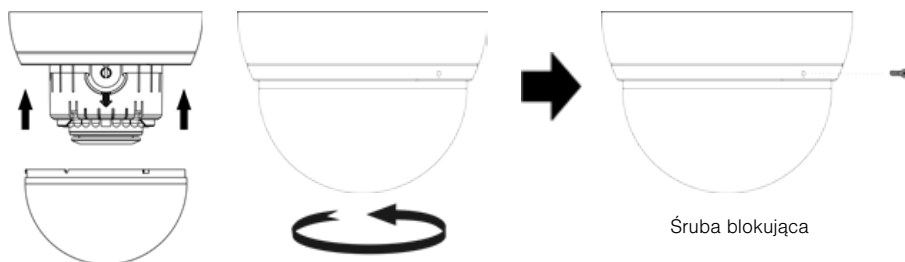

Zablokowanie: zgodnie z ruchem wskazówek zegara  
 Odblokowanie: odwrotnie do ruchu wskazówek zegara

## Łączenie RJ-45

Podłącz standardowy przewód z wtykiem RJ-45 do portu ethernetowego kamery. Najczęściej przewód krosowany używany jest do bezpośredniego połączenia kamery z komputerem, natomiast przewód prosty stosowany jest do połączenia kamery z hubem lub switchem.

## Gniazdo karty microSD

Włóż kartę microSD.

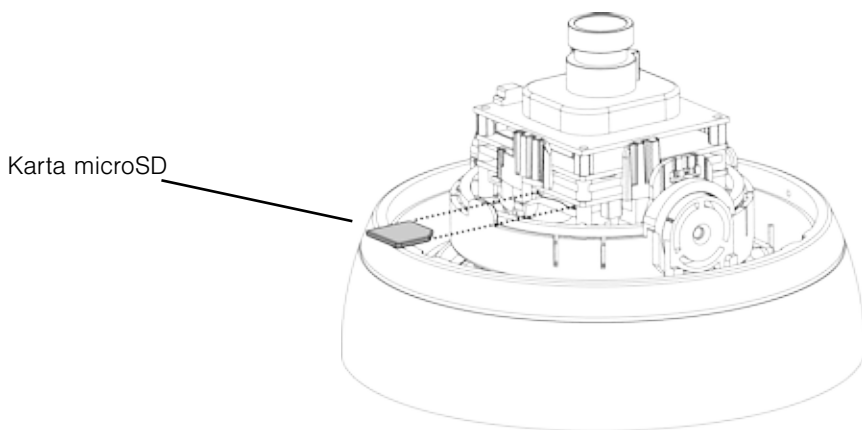

## Podłączanie zasilania

Podłącz zasilacz DC 12V do kamery. (Nie należy używać zewnętrznego zasilacza przy zasilaniu PoE)

## Połączenie sieciowe i przypisywanie adresu IP

Kamera sieciowa obsługuje funkcję pracy w sieci. Kamera podłączana do sieci po raz pierwszy nie posiada przypisanego adresu IP. Zatem konieczne jest przydzielenie adresu IP do urządzenia za pomocą aplikacji "eneo Scan Device", która znajduje się na dołączonej do zestawu płycie CD. Domyślny adres IP ustawiony fabrycznie to "192.168.1.10"



**UWAGA:** Więcej instrukcji na ten temat zawiera skrócony podręcznik obsługi aplikacji eneo Scan Device .



Kamery sieciowej działa z systemem operacyjnym Windows oraz z przeglądarkami. Zalecane przeglądarki to Internet Explorer, Safari, Firefox, Opera i Google Chrome w systemie Windows.

### Dostęp z poziomu przeglądarki

1. Uruchom przeglądarkę. Jako przykład zostanie wykorzystany (Internet Explorer).
2. Wprowadź adres IP lub nazwę hosta kamery sieciowej w polu Location/Address (Lokalizacja/Adres) Twojej przeglądarki.
3. Zostanie wyświetlona strona startowa. Kliknij przycisk Live View (Pod-



gląd na żywo) lub Setup (Ustawienia), aby wyświetlić stronę WWW.

4. W oknie przeglądarki pojawi się **Live View** (widok na żywo).

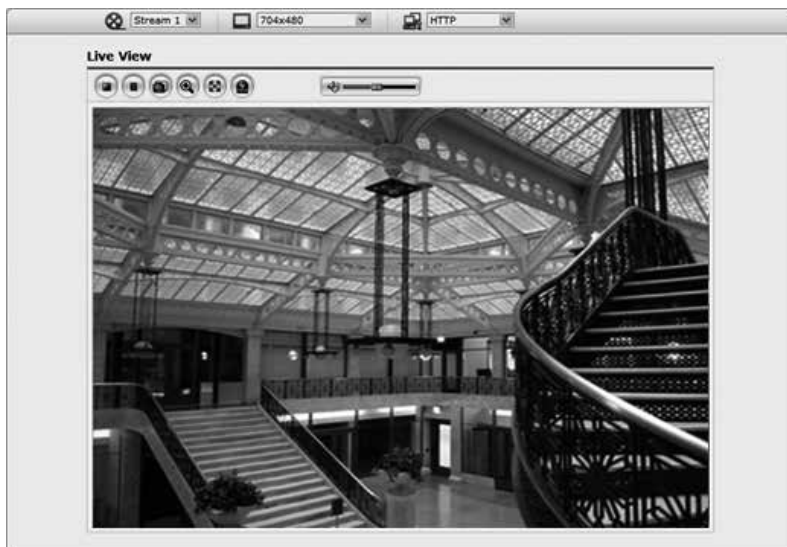

## Dostęp z Internetu

Podłączona kamera sieciowa jest dostępna w sieci lokalnej (LAN). Aby uzyskać dostęp do kamery sieciowej z Internetu, należy tak skonfigurować router szerokopasmowy, aby umożliwił dostęp ruchu przychodzącego do kamery sieciowej. W tym celu należy włączyć funkcję obchodzenia NAT, która umożliwia automatyczne skonfigurowanie routera i zapewnienie dostępu do kamery sieciowej. Funkcję można włączyć, wybierając opcje Setup > System > Network > NAT (Ustawienia > System > Sieć > NAT). Więcej informacji można znaleźć w rozdziale “3.5.5 „System>Network>NAT (System>Sieć>NAT)” instrukcji obsługi urządzenia.

## Ustanawianie hasła administratora korzystając z bezpiecznego połączenia

Aby uzyskać dostęp do produktu, należy ustawić hasło domyślnego użytkownika administratora. Można zrobić to w oknie “Admin Password” (hasło administratora), wyświetlanego podczas pierwszej próby uzyskania dostępu do konfiguracji kamery. Wprowadź nazwę administratora i hasło (ustawione przez administratora).







 **UWAGA:** Domyślna nazwa użytkownika oraz hasło to “admin”. W razie zapomnienia hasła należy przywrócić domyślne ustawienia fabryczne kamery sieciowej. Patrz: “Przywracanie domyślnych ustawień fabrycznych”.



## Strona Live View (podgląd na żywo)



Podgląd na żywo może być realizowany w następujących rozdzielczościach: 1920x1080 (1600x1200), 1280x1024, 1280x720, 704x480(576), 640x480, 352x240(288) oraz 320x240. Użytkownik spośród tych trybów może wybrać najbardziej odpowiedni dla siebie. Należy wybrać tryb zgodny z parametrami komputera i aplikacją do monitorowania.





### General controls (ustawienia ogólne)

 Live View Page (podgląd na żywo)
  Search & Playback Page (szukaj i odtwórz)
  Setup Page (ustawienia)
  Help Page (pomoc)







 VIDEO  Lista rozwijana Video (Wideo) umożliwia wybranie niestandardowego lub wcześniej zaprogramowanego strumienia wideo na stronie 'Live View' (Podgląd na żywo). Profile strumienia można skonfigurować, wybierając opcje Setup > Basic Configuration > Video & Image (Ustawienia > Konfiguracja podstawowa > Obraz i wideo). Więcej informacji można znaleźć w rozdziale 3.5.1, „Basic Configuration > Video & Image (Konfiguracja podstawowa > Wideo i obraz” w niniejszej instrukcji obsługi.

 4CIF (704x480)  Lista rozwijana 'resolution' (rozdzielczość) umożliwia wybranie najodpowiedniejszej rozdzielczości do wyświetlenia na stronie 'live view' (Podgląd na żywo).

 HTTP  Lista rozwijana 'protocol' (protokół) umożliwia wybranie różnych kombinacji protokołów i metod przesyłu danych w zależności od wymagań dot. obrazu oraz właściwości sieci.

### Control toolbar (pasek sterowania)

Pasek narzędzi podglądu na żywo jest dostępny tylko podczas korzystanie z przeglądarki internetowej. Zawiera następujące przyciski:

-  Przycisk Stop zatrzymuje odtwarzany strumień wideo. Ponowne naciśnięcie umożliwia naprzemienne uruchomienie i zatrzymanie. Naciśnięcie przycisku Start spowoduje połączenie się z kamerą sieciową lub rozpoczęcie odtwarzania strumienia wideo.
-  Przycisk pauzy zatrzymuje odtwarzany strumień wideo.
-  Przycisk 'snapshot' (migawka) zapamiętuje zrzut ekranu bieżącego obrazu. Można określić miejsce, w którym zostanie zapisany obraz.
-  Digital zoom (zoom cyfrowy) uruchamia funkcję zbliżenia lub oddalenia obrazu podczas podglądu na żywo.
-  Przycisk Full Screen (cały ekran) rozszerza obraz z kamery na całą przestrzeń monitora. Inne okna nie będą widoczne. Aby opuścić tryb pełnoekranowy, naciśnij przycisk 'ESC' na klawiaturze komputera.
-  Przycisk Manual Trigger (wyzwolenie ręczne) wyświetla okno podręczne, z poziomu którego można uruchomić lub zatrzymać zdarzenie.

## Strumienie wideo

Niniejsza kamera sieciowa umożliwia transmisję strumieni wideo i obrazu w różnych formatach. Należy wybrać odpowiedni typ, w zależności od wymagań oraz właściwości sieci.

Strona Live View (Podgląd na żywo) kamery sieciowej umożliwia dostęp do strumieni wideo H.264, MPEG-4 i Motion JPEG, a także do całej listy dostępnych strumieni. Inne aplikacje i klienci mogą uzyskać bezpośredni dostęp do tych strumieni i obrazów bez wyświetlania strony Live View (Podgląd na żywo).

### Ustawienia sieciowe kamery

W niniejszym rozdziale przedstawiono sposób konfiguracji kamery sieciowej. Informacje w nim zawarte, przeznaczone są dla administratorów urządzeń mających nieograniczony dostęp do narzędzi z menu Setup (ustawienia), jak również dla operatorów mających dostęp do następujących ustawień: Basic (konfiguracja podstawowa), Live View (podgląd na żywo), Video & Image (wideo i obraz), Event (zdarzenie) i System Configuration (konfiguracja systemu).

Dostęp do opcji konfiguracyjnych kamery można uzyskać poprzez kliknięcie przycisku 'Setup' (ustawienia) położonego w pracującym górnym rogu strony w trybie 'Live View' (podgląd na żywo). Kliknij przycisk na tej stronie aby uzyskać dostęp do pomocy on-line, zawierającej objaśnienia związane z narzędziami konfiguracji.

Po uzyskaniu po raz pierwszy dostępu do kamery sieciowej zostanie wyświetlone okno dialogowe „Admin Password” (Hasło administratora). Wprowadź nazwę administratora i hasło (ustawione przez administratora).



PL



**UWAGA:** W przypadku zapomnienia/utruty hasła należy przywrócić domyślne ustawienia fabryczne kamery sieciowej. Patrz: “Przywracanie domyślnych ustawień fabrycznych”.

## Przywracanie domyślnych ustawień fabrycznych

Aby przywrócić ustawienia fabryczne w kamerze sieciowej, przejdź do podstrony Setup>System> Maintenance (ustawienia>system>nadzór) opisanej w instrukcji użytkownika, (“3.5.5 System > Maintenance”) lub skorzystaj z przycisku Reset w sposób opisany poniżej

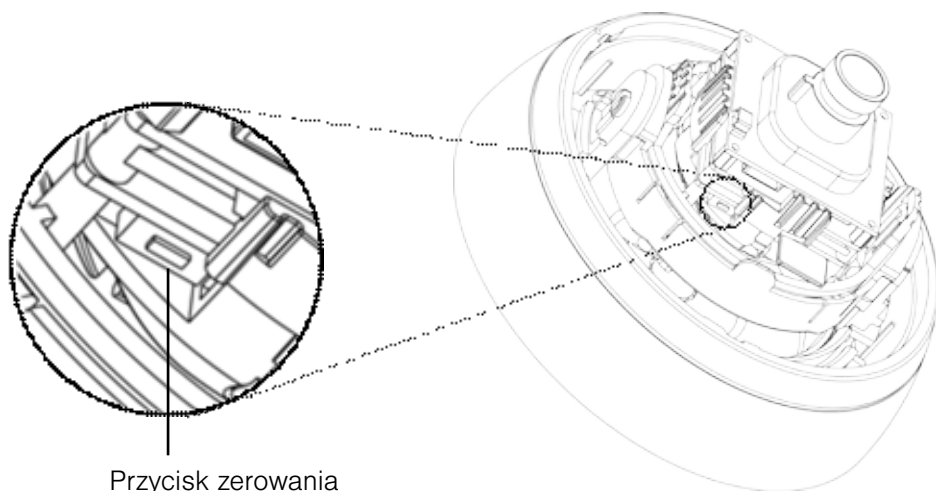

### Korzystanie z przycisku Reset

Aby przywrócić ustawienia fabryczne w kamerze sieciowej przy użyciu przycisku reset, postępuj zgodnie z krokami opisanymi poniżej.

1. Wyłącz zasilanie kamery sieciowej, odłączając jej zasilacz.
2. Przyciśnij, a następnie przytrzymaj przycisk Reset w trakcie ponownego podłączenia kamery do zasilania.
3. Trzymaj wciśnięty przycisk Reset przez przynajmniej 2 sekundy (lub dłużej).
4. Zwolnij przycisk Reset.
5. Ustawienia kamery zostaną przywrócone do ustawień fabrycznych, a następnie kamera zrestartuje się, aby zakończyć proces przywracania do ustawień fabrycznych.



**UWAGA:** Po przywróceniu domyślnych ustawień fabrycznych zostaną utracone wszystkie zapisane wcześniej ustawienia. (Domyślne IP 192.168.1.10)

### Informacje dodatkowe

Instrukcja obsługi jest dostępna na stronie internetowej eneo pod adresem: [www.eneo-security.com](http://www.eneo-security.com) lub na płycie CD dostarczonej w zestawie z tym urządzeniem.

Содержание.....	47
Замечания по безопасности.....	48
Объем поставки.....	48
Соединения.....	49
Монтаж.....	49
<i>Подключение к RJ-45</i> .....	51
<i>Слот для карт microSD</i> .....	51
<i>Подключение питания</i> .....	51
<i>Сетевое соединение и настройки IP</i> .....	51
Эксплуатация.....	52
<i>Доступ посредством веб-браузера</i> .....	52
<i>Доступ по Интернету</i> .....	53
<i>Установка пароля администратора по безопасной линии</i> .....	53
<i>Страница «Живой просмотр»</i> .....	54
<i>Настройка IP-камеры</i> .....	56
Сброс на заводские настройки по умолчанию.....	56
<i>Использование кнопки сброса</i> .....	57
Дополнительная информация.....	57

## Замечания по безопасности

Обратите, пожалуйста, внимание на прилагаемые указания по безопасности и внимательно прочитайте это руководство перед началом работы.



Важные рекомендации отмечены символом предостережения.

## Объем поставки

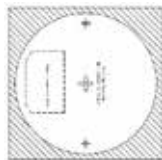
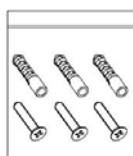

- 1x купольная камера
- 1x установочный компакт-диск
- 1x руководство по установке
- 1x комплект для монтажа
- 1x монтажный шаблон



**ПРИМЕЧАНИЕ:** Проверьте содержание упаковки и убедитесь в полноценности системы согласно объёму поставки, указанному выше.



## Соединения

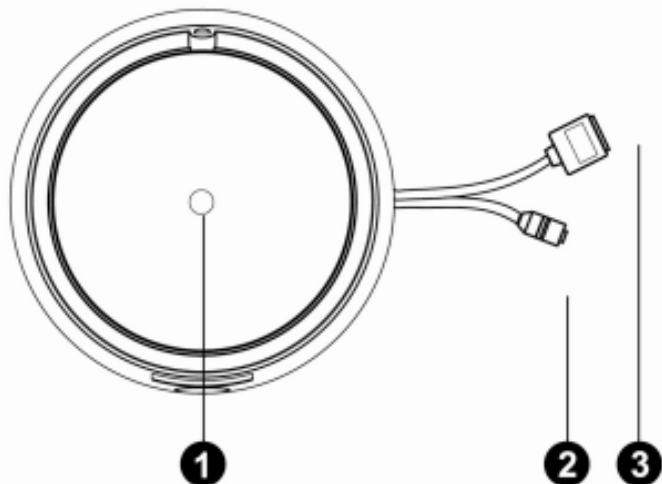

RU

№.	Наименование	Описание
1	Объектив	Возможен просмотр широких областей
2	Кабель питания	Кабель питания (12 В пост. ток)
3	Кабель Ethernet	Кабель Ethernet (PoE)

## Монтаж

Осторожно выньте содержимое упаковки и убедитесь в том, что ничего не было повреждено при поставке.

1. Отметьте отверстия для крепления камеры на потолке или стене с помощью монтажного шаблона.
2. Снимите купол видеокамеры с её основания.
3. Закрепите основание видеокамеры с помощью дюбелей (x2) и шурупов (x2) на поверхности потолка или стены.

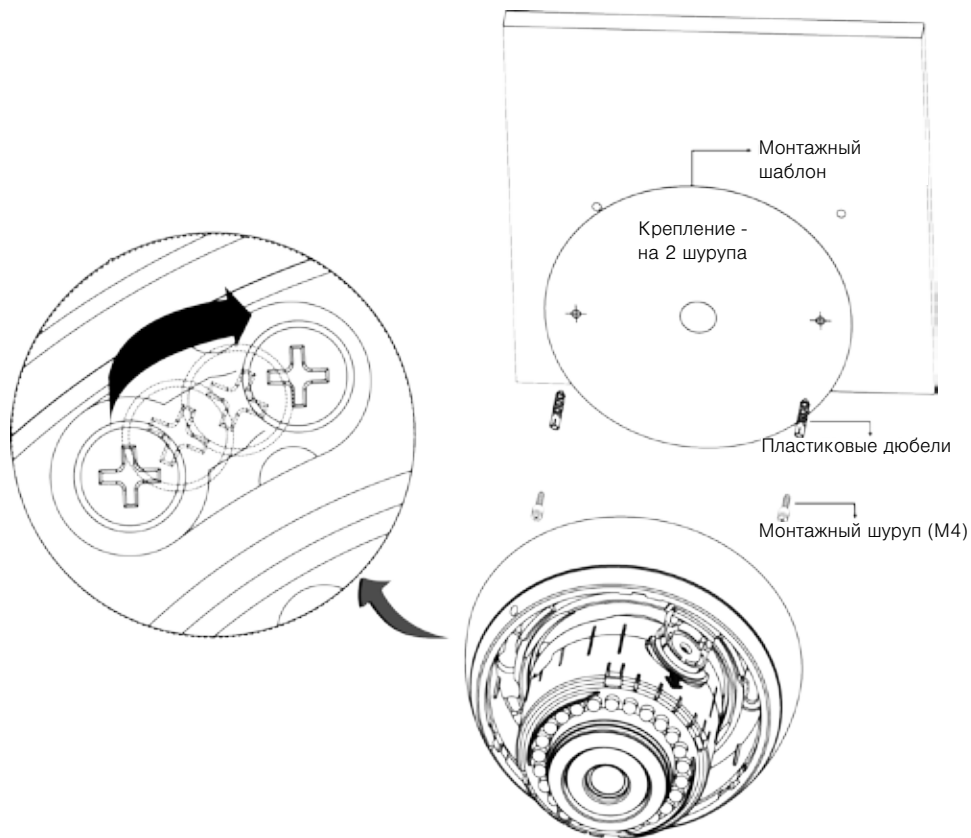

4. Установите купол камеры обратно на её основание. В завершение установки поверните купол камеры по часовой стрелке.

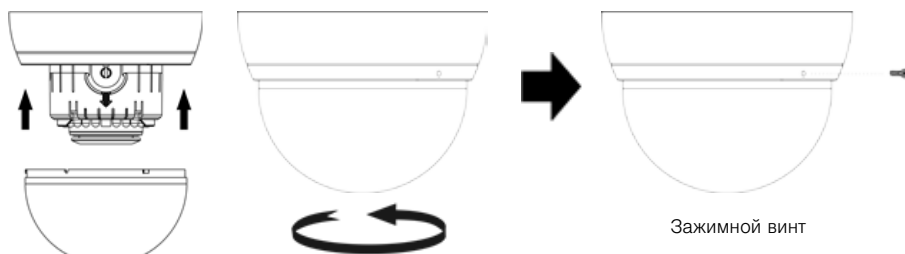

Блокировка: по часовой стрелке  
 Разблокировка: против часовой стрелки

## Подключение к RJ-45

Подключите кабель типа RJ-45 к сетевому порту видеокамеры. Как правило, для прямого соединения с ПК необходимо применять «перекрёстный кабель», в то время как «прямой» кабель используется для соединения к концентратору или коммутатору.

## Слот для карт microSD

Введите карту microSD.

Карта памяти microSD

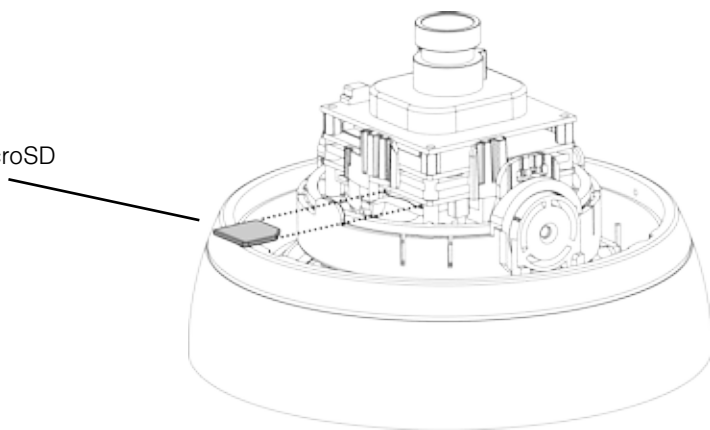

## Подключение питания

Подключите блок питания 12В (пост. тока) к видеокамере. (Данное соединение не используется, если питание осуществляется по сети (PoE))

## Сетевое соединение и настройки IP

Сетевая видеокамера поддерживает рабочие операции по сети. При первичном подключении к сети видеокамере не предоставляется IP-адрес. Поэтому видеокамере необходимо предоставить IP-адрес с помощью вспомогательной программы eneo Scan Device, которая находится на компакт-диске в объёме поставки. IP-адрес по умолчанию: 192.168.1.10



**ПРИМЕЧАНИЕ:** Дополнительная информация доступна в руководстве по эксплуатации программы eneo Scan Device.

## Эксплуатация

Сетевая видекамера поддерживает доступ с операционной системы Windows и через веб-браузеры. Мы рекомендуем использовать веб-браузеры Internet Explorer, Safari, Firefox, Opera и Google Chrome с операционной системой Windows.

### Доступ посредством веб-браузера

1. Запустите веб-браузер. В дальнейшем примером послужит Internet Explorer.
2. Введите IP-адрес или имя главного узла сети (Hostname) сетевой видекамеры в адресное поле веб-браузера.
3. Откроется исходная страница. Щёлкните по «Live View» (Живой просмотр) или «Setup» (Настройка) для входа на страницу.



4. В вашем веб-браузере откроется страница «Живой просмотр».

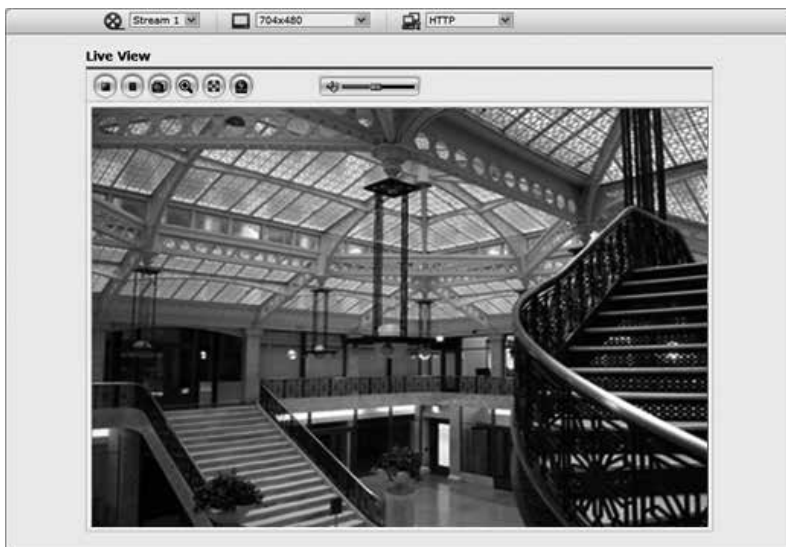

## Доступ по Интернету

После подключения сетевая видеочамера доступна в локальной сети (LAN). Для предоставления доступа к видеочамере по Интернету необходимо настроить широкополосный маршрутизатор таким образом, чтобы он пропускал входящий поток данных к видеочамере. Для этого включите функцию NAT Traversal, которая автоматически настроит маршрутизатор для предоставления доступа к сетевой видеочамере. Функция доступна в меню Настройка > Система > Сеть > NAT. Подробную информацию вы найдёте в руководстве по эксплуатации в разделе «3.5.5 System (Система) >Network (Сеть) >NAT».

## Установка пароля администратора по безопасной линии.

Для получения доступа к видеочамере необходимо установить пароль для учётной записи администратора. Сделать это можно в диалоговом окне «Admin Password» (Пароль администратора), которое появляется при первичном доступе к видеочамере. Введите имя администратора и пароль, заданные администратором.



**ПРИМЕЧАНИЕ:** пароль администратора по умолчанию - «admin». Если вы не можете вспомнить пароль, то необходимо сбросить настройки видеочамеры на заводские по умолчанию. Подробнее в разделе «Сброс на заводские настройки по умолчанию».

## Страница «Живой просмотр»

Страница «Живой просмотр» доступна в различных форматах экрана: 1920x1080 (1600x1200), 1280x1024, 1280x720, 704x480(576), 640x480, 352x240(288) и 320x240. Пользователи могут выбрать любой из представленных режимов. Пожалуйста, выберите подходящий режим, соответствующий спецификациям вашего компьютера и монитора.





### Панель управления

 Страница «Живой просмотр»  Страница «Воспроизведение»

 Страница «Настройка»

 Страница «Помощь»







  В раскрывающемся списке выберите стандартный или индивидуальный видеопоток для страницы «Живой просмотр». Настроить профили потоков можно здесь: Настройка > Базовые настройки > Видео и изображение. Подробную информацию вы найдёте в руководстве по эксплуатации в разделе «3.5.1 Basic Configuration (Базовые настройки) > Video & Image (Видео и изображение)».

  В раскрывающемся списке разрешений вы можете выбрать наиболее подходящее для вас разрешение для страницы «Живой просмотр».

  Раскрывающийся список протокола даёт возможность сочетать протоколы и способы протоколирования для использования соответственно вашим требованиям к просмотру и соответственно свойствам вашей сети.

### Панель управления

Панель управления в режиме реального времени доступна лишь при использовании веб-браузера. На панели отображены следующие кнопки:

-  Кнопка «Стоп» останавливает воспроизведение видеопотока. Повторное нажатие кнопки переключает между пуском и остановкой. Кнопка «Воспроизведение» устанавливает соединение с сетевой камерой и начинает воспроизведение видеопотока.
-  Кнопка «Пауза» приостанавливает воспроизведение видеопотока.
-  С помощью кнопки «Скриншот» вы можете сделать снимок текущего изображения. Место сохранения для снимков может быть указано.
-  С помощью кнопки «Цифровое увеличение» вы можете увеличить или уменьшить изображение на экране в реальном времени.
-  Кнопка «Полноэкранный режим» выводит изображение на всю величину экрана вашего монитора. Другие окна не будут видны. Для завершения полно-экранного режима нажмите на кнопку «Esc» на клавиатуре ПК.
-  Кнопка «Активация вручную» приводит в действие всплывающее окно для ручного пуска или ручной остановки события.

## Видеопотоки

Сетевая видеочамера поддерживает несколько форматов изображения и видеопотоков. Используемый в вашем случае формат определяется вашими требованиями и свойствами вашей сетевой инфраструктуры.

Страница «Живой просмотр» сетевой видеочамеры поддерживает видеопотоки H.264, MPEG-4 и Motion JPEG, а также доступ к списку доступных видов видеопотоков. Другие приложения и устройства имеют также прямой доступ к указанным видеопотокам и форматам изображения без использования страницы «Живой просмотр».

## Настройка IP-камеры

В данном разделе описывается настройка сетевой видеокмеры. Раздел предназначен для администраторов, обладающих неограниченным доступом ко всем категориям настройки, а также для операторов, обладающих доступом к следующим пунктам меню настроек: Базовые настройки, Живой просмотр, Видео и изображение, Событие и Система.

Для настройки сетевой видеокмеры щёлкните по кнопке «Настройка» в правом верхнем углу страницы «Живой просмотр». Щёлкните по этой странице для получения онлайн-поддержки в работе с категориями настройки.

При первичном доступе к IP-камере откроется диалоговое окно «Admin Password» (пароль администратора). Введите имя администратора и пароль, заданные администратором.



**ПРИМЕЧАНИЕ:** если пароль утерян, настройки IP-камеры нужно сбросить до заводских по умолчанию. Подробнее в разделе «Сброс на заводские настройки по умолчанию».

## Сброс на заводские настройки по умолчанию.

Для сброса настроек сетевой видеокмеры на заводские по умолчанию, перейдите к пункту меню Настройка > Система > Обслуживание (подробное описание в руководстве по эксплуатации «3.5.5 System (Система) > Maintenance (Обслуживание)») или используйте кнопку сброса настроек видеокмеры, как это описано ниже.



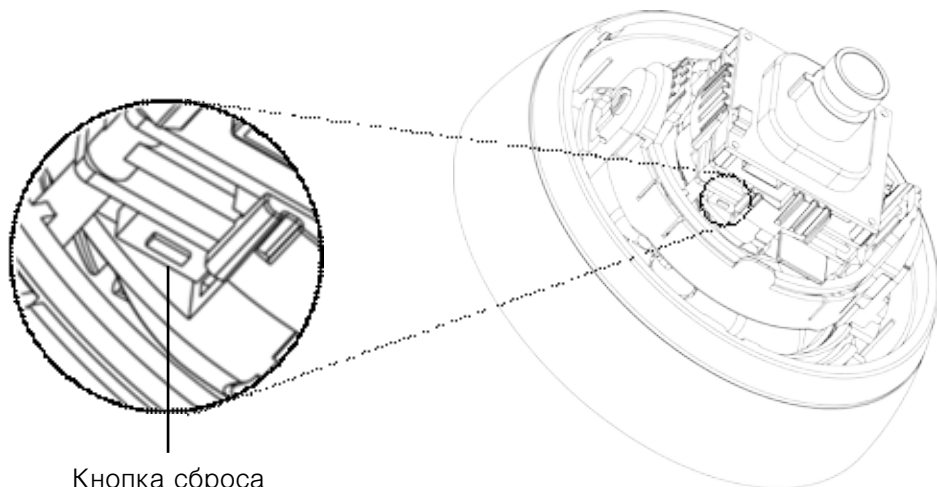

Кнопка сброса

RU

### Использование кнопки сброса

Для сброса настроек видеокамеры на заводские по умолчанию с помощью кнопки сброса придерживайтесь следующих инструкций.

1. Отключите видеокамеру от сети электропитания, отсоединив блок питания от камеры.
2. Нажмите и удерживайте кнопку сброса, и одновременно подключите вновь питание к камере.
3. Удерживайте кнопку сброса не менее 2 секунд.
4. Отпустите кнопку сброса.
5. В завершение процесса происходит сброс настроек сетевой видеокамеры на заводские по умолчанию и камера производит перезагрузку.



**ВНИМАНИЕ:** При сбросе настроек на заводские вы утрачиваете все, сохранённые прежде, настройки. (IP-адрес по умолчанию: 192.168.1.10)

### Дополнительная информация

Руководство для пользователя доступно на веб-сайте марки eneo [www.eneo-security.com](http://www.eneo-security.com) или на компакт-диске, входящем в комплект поставки.







eneo® is a registered trademark of  
VIDEOR E. Hartig GmbH  
Exclusive distribution through spe-  
cialised trade channels only.

VIDEOR E. Hartig GmbH  
Carl-Zeiss-Straße 8 · 63322 Röder-  
mark/Germany

Tel. +49 (0) 6074 / 888-0 · Fax +49  
(0) 6074 / 888-100

[www.videor.com](http://www.videor.com)

[www.eneo-security.com](http://www.eneo-security.com)

Technical changes reserved

© Copyright by VIDEOR E.  
Hartig GmbH 11/2015