

# FOR A GOOD **REASON** **GRUNDIG**

**Handboek**



## **Analoge camera's**

---

|            |   |
|------------|---|
| GCA-B2326T | 1/3" CCD Bulletcamera VF 2.8~12mm ICR 42 IR LED's<br>700TVL ext. afregeling |
| GCA-B3326T | 1/3" CCD Bulletcamera VF 5~50mm ICR 42 IR LED's<br>700TVL ext. afregeling   |

---

GCA-B2326T.88.1.18.04.2013

© ASP AG



---

---

**Inhoud:**

|  |          |
|--|----------|
| <b>1. Belangrijke veiligheidsinstructies</b> | <b>2</b> |
| <b>2. Inhoud van de verpakking</b>           | <b>3</b> |
| <b>3. Installatie</b>                        | <b>3</b> |
| <b>4. Deel namen</b>                         | <b>4</b> |
| <b>5. OSD-CTRL-Toetsen</b>                   | <b>4</b> |
| 1. Stick INSTELLEN                           | 4        |
| 2. Coax Controller (optioneel)               | 4        |
| <b>6. OSD-Menu</b>                           | <b>5</b> |
| 1. LENS                                      | 6        |
| 2. SHUTTER/ AGC (Sluiterijd / AGC)           | 7        |
| 3. PICT ADJUST (Beeld Aanpassing)            | 9        |
| 4. WHITE BAL (Witbalans)                     | 10       |
| 5. ATR WD                                    | 12       |
| 6. 2D.3DNR                                   | 12       |
| 7. HLC/BLC                                   | 13       |
| 8. DAY/NIGHT (Dag/Nacht)                     | 13       |
| 9. EZOOM                                     | 16       |
| 10. DIS                                      | 16       |
| 11. PRIVACY                                  | 17       |
| 12. MOTION DET (Bewegingssensor)             | 17       |
| 13. SYNC                                     | 19       |
| 14. CAMERA ID                                | 19       |
| 15. LANGUAGE (Taal)                          | 19       |
| 16. DEFECT ADJ (Defecte Aanpassing)          | 19       |
| 17. CAMERA RESET (Camera opnieuw instellen)  | 20       |
| 18. NEXT/BACK (Volgende / Terug)             | 20       |

---

|                              |    |
|------------------------------|----|
| 19. EXIT (Verlaten)          | 20 |
| 20. SAVE ALL (Alles opslaan) | 20 |

---

### **1. Belangrijke veiligheidsinstructies**

Zorg ervoor dat u alleen de standaard adapter gebruikt die is opgegeven in de technische fiche. Gebruik van een andere adapter kan brand, elektrische schokken of schade aan het product veroorzaken. Onjuiste aansluiten van de voeding kan explosie, brand, elektrische schokken of schade aan het product veroorzaken. Sluit meerdere producten niet op één enkele adapter. Overschrijding van de capaciteit kann abnormale warmteontwikkeling of brand veroorzaken.

Plaats geen geleidende objecten (bijvoorbeeld schroevendraaiers, munten of geen metalen objecten) of containers gevuld met water op de boventop van het product. Dit kan leiden tot lichamelijk letsel als gevolg van brand, elektrische schokken of vallende voorwerpen.

Bij ongebruikelijke geur of rook uit de eenheid, stop het gebruik van het product. In dit geval, schakel het stopcontact onmiddellijk uit en neem contact op met het servicecentrum. Voortgezet gebruik in een dergelijke toestand kan brand of elektrische schokken veroorzaken.

Als dit product niet normaal werkt, neem dan contact op met het dichtstbijzijnde servicecentrum. Dit product nooit demonteren of wijzigen op geen enkele manier. (GRUNDIG is niet aansprakelijk voor problemen als gevolg van ongeoorloofde wijzigingen of poging tot reparatie).

Om brand of een elektrische schok te voorkomen, stel de binnenkant van dit apparaat niet bloot aan regen of vocht.

---

## 2. Inhoud van de verpakking

Deze onderdelen zijn inbegrepen:

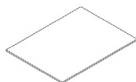

Handleiding



Focus/Zoomaanpassing-driver



Basisadapter



Videotestkabel



Schroef TS T1 4x25  
(4x)



Inbusleutel  
4,0 mm "L"



Inbusbout M5x10  
(4x)



Schroefrubber

## 3. Installatie

Installeer dit product niet in een locatie onder hoge temperatuur (meer dan 55 °C), lage temperatuur (onder -25 °C), of hoge luchtvochtigheid. Dit kann brand of elektrische schokken veroorzaken. Dit product moet niet tot direct zonlicht en warmte stralingsbronnen komen. Dit kann brand veroorzaken.

De eenheid moet niet in vochtige, stoffige of roetzwarte locaties worden geïnstalleerd. Dit kan brand of elektrische schokken veroorzaken. Dit product moet in een plaats met goede ventilatie worden geïnstalleerd.

Wanneer u het toestel installeert, dit moet veilig en stevig bevestigd worden. Een dalende eenheid kan tot lichamelijk letsel leiden.

Als u de reeds geïnstalleerde product wilt verhuizen, moet u de stroom uitschakelen en vervolgens verplaatsen of opnieuw installeren.

---

## 4. Deel namen

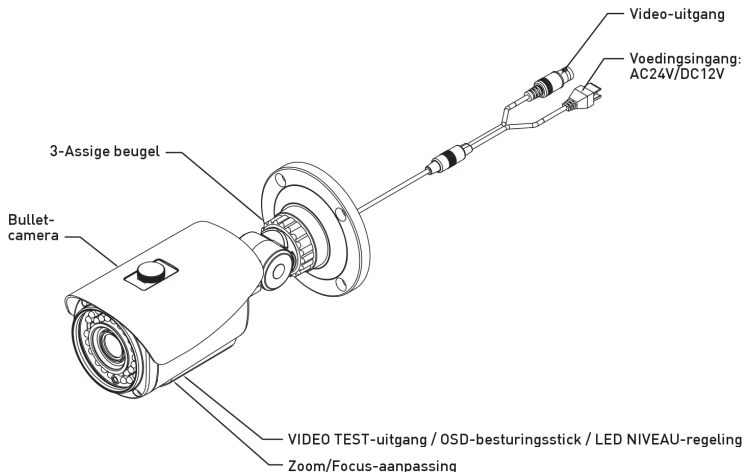

## 5. OSD-CTRL-Toetsen

### 5.1. Stick INSTELLEN

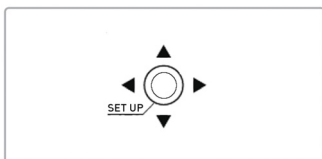

- Stick INSTELLEN: Toegang hebben tot de menu-modus of bevestigt de instelling.
- OMHOOG / OMLAAG: Kiest het gewenste menu.
- LINKS / RECHTS: De waarde van het geselecteerde menu moet worden ingesteld en de instellingen worden gewijzigd.

### 5.2. Coax Controller (optioneel)

De Coax Controller GKB-A0040P (optioneel) kan worden gebruikt voor het aanpassen van het OSD-Menu instellingen van deze camera.

---

## 6. OSD-Menu

1. Druk op de Stick INSTELLEN voor toegang tot de menu-modus.
2. Selecteer de gewenste functie met behulp van OMHOOG / OMLAAG.
3. Als er een instelling aanwezig is voor deze functie aan de rechterkant van het scherm, gebruik LINKS/RECHTS om tussen de instellingen te schakelen en bevestig uw keuze door op de stick te drukken. Als een ENTER pijl (↵) wordt weergegeven, drukt u op de stick voor toegang tot het betreffende submenu.
4. Wanneer de instellingen zijn voltooid, ga naar SAVE ALL (ALLES OPSLAAN) en druk op de stick om de instellingen op te slaan. Als u dit niet hebt gedaan en de stroom is uitgeschakeld, worden de wijzigingen in de instellingen niet bewaard.
5. In de submenu's, gebruik de stick om op RETURN (TERUG) te drukken om terug te keren naar het vorige menu.
6. Gelieve met behulp van de stick op NEXT (VOLGENDE) of BACK (TERUG) te drukken om tussen de SETUP MENU (INSTEMENU) pagina's te schakelen.
7. Om het menu te verlaten, druk de stick op het EXIT (VERLATEN) in het hoofdmenu.

|                |          |
|----------------|----------|
| SETUP MENU 1/3 |          |
| LENS           | AUTO↵    |
| SHUTTER/AGC    | AUTO↵    |
| PICT ADJUST    | ↵        |
| WHITE BAL      | ATW↵     |
| ATR WD         | ↵        |
| 2D.3DNR        | ↵        |
|                |          |
| NEXT↵          |          |
| EXIT↵          | SAVE ALL |

LENS: Hier kunt u de instelling van de lens configureren.

SHUTTER/AGC: Deze functie wordt gebruikt om de belichting te controleren.

PICT ADJUST: U kunt verschillende foto gerelateerde instellingen instellen zoals spiegeling, scherpte, contrast, tint en gain.

WHITE BAL: Hier kunt u de witbalans onder verschillende lichtomstandigheden controleren.

ATR WD: Deze functie wordt gebruikt om het contrast van de afbeelding te verbeteren.

2D.3DNR: Deze ruisonderdrukking functie is voor het verminderen van het lawaai dat onder omstandigheden met weinig licht kann worden genereerd.

NEXT (VOLGENDE): Kies deze optie om de tweede menupagina te bekijken.

SETUP MENU 2/3

|            |          |
|------------|----------|
| HLC/BLC    | ↵        |
| DAY/NIGHT  | AUTO↵    |
| EZOOM      | ↵        |
| DIS        | OFF      |
| PRIVACY    | ↵        |
| MOTION DET | ON↵      |
| BACK↵      | NEXT↵    |
| EXIT↵      | SAVE ALL |

HLC/BLC: U kunt het hoogtepunt en de verlichting van compensatie controleren.

DAY/NIGHT: Deze functie wordt gebruikt om de gevoeligheid van de camera's nachts te verbeteren of wanneer het helderheidsniveau van het omringende milieu laag is.

EZOOM: Hier kunt u de Elektronische Zoom aanpassen.

DIS: De Digitale Beeldstabilisatie zal de anti-shake compensatie instellen.

PRIVACY: Hier kunt u specifieke gebieden in de controle gebied maskeren.

MOTION DET: Deze functie wordt gebruikt om bewegende objecten op het gebied van toezicht te ontdekken.

NEXT (VOLGENDE): Kies deze optie om de derde menupagina te bekijken.

SETUP MENU 3/3

|              |          |
|--------------|----------|
| SYNC         | INT      |
| CAMERA ID    | OFF      |
| LANGUAGE     | ENGLISH  |
| DEFECT ADJ   | ↵        |
| CAMERA RESET |          |
| BACK↵        |          |
| EXIT↵        | SAVE ALL |

SYNC: Deze functie verwijst naar de Interne Synchronisatie.

CAMERA ID: Hier kunt u een unieke naam of titel naar de camera toeschrijven.

LANGUAGE: Hier kunt u de taal van uw voorkeur kiezen.

DEFECT ADJ: Deze functie compenseert witte pixels.

CAMERA RESET: Deze functie is uitsluitend voor het opnieuw instellen van de camera naar de fabriekinstellingen.

BACK (TERUG): Kies deze optie om de vorige menupagina opnieuw weer te geven.

EXIT (VERLATEN): Hier kunt u het menu verlaten.

SAVE ALL (ALLES OPSLAAN): Kies deze optie om alle wijzigingen in de instellingen op te slaan.

## 6.1. LENS

U kunt MANUAL (HANDMATIG) of AUTO (AUTOMATISCH) modus selecteren voor deze functie, afhankelijk van het type lens.



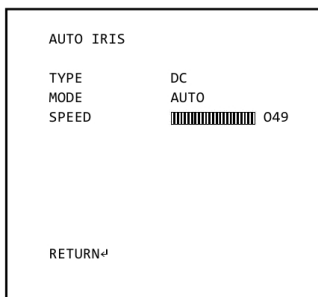

**AUTO (AUTOMATISCH):**  
 Hier kunt u de bewerkingsmodus van de lens instellen en de snelheid van iris aanpassen.

- TYPE [DC]: Deze camera heeft een ingebouwde DC Auto-iris lens.
- MODE [AUTO, OPEN, CLOSE] (MODUS [AUTO, OPEN, DICHT]): Kies of de iris lens automatisch moet worden gecontroleerd of vastgesteld om te openen of te sluiten.

- SPEED (SNELHEID) [000 ~ 255]: Hiermee stelt u de snelheid van de convergentie van de iris lens. Als de waarde te hoog is, kann de iris onjuist functioneren.

**MANUAL (HANDMATIG):**  
 Selecteer dit item voor de handmatige iris lens.

## 6.2. SHUTTER/ AGC (Sluittijd / AGC)

Deze functie wordt gebruikt om de belichting te controleren. U kunt AUTO (AUTOMATISCH) voor de auto-iris lens selecteren (hier kunt u de sluitertijd waarde en het helderheidsniveau instellen afhankelijk van de lichtomstandigheden) of MANUAL (HANDMATIG) voor de handmatige iris lens kiezen (hier kunt u de elektronische sluitertijd en de AGC waarde handmatig instellen).

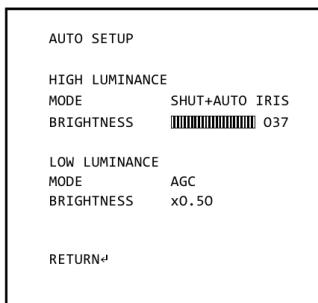

**AUTO (AUTOMATISCH):**  
 Hier kunt u de automatische belichting modus instellen in twee verschillende verlichtingsomstandigheden HIGH LUMINANCE (HOGE HELDERHEID) voor midden/hog-heldere lichtomstandigheden en LOW LUMINANCE (LAGE HELDERHEID) voor lage-heldere lichtomstandigheden).

---

## HIGH LUMINANCE (HOGE HELDERHEID)

- MODE [SHUT+AUTO IRIS]:

Bij het kiezen van SHUT + AUTO IRIS, wordt de automatische belichting gecontroleerd met behulp van de elektronische sluiters in midden-heldere lichtomstandigheden, en met behulp van de mechanische iris in hoge-heldere lichtomstandigheden.

- BRIGHTNESS (HELDERHEID) [000 ~ 255]:

Hiermee stelt u de waarde van automatische belichting operatie. Als de waarde toeneemt, wordt het scherm helderder.

## LOW LUMINANCE (LAGE HELDERHEID)

- MODE [OFF, AGC, SLOW, AGC->SLOW1, AGC->SLOW2, SLOW->AGC] (MODUS [UIT, AGC, LANGZAAM, AGC->LANGZAAM1, AGC->LANGZAAM2, LANGZAAM->AGC]):

- AGC: De automatische belichting wordt gecontroleerd met behulp van AGC. Voer de AGC installatiemenu in en pas het maximumgehalte van AGC.

- SLOW (LANGZAAM): De automatische belichting wordt gecontroleerd met behulp van de langzame sluitertijd modus. Voer het SLOW (LANGZAAM) installatiemenu in en aanpassen hoe sterk de langzame sluitertijd moet worden geïntegreerd.

- AGC-> SLOW1 (AGC-> LANGZAAM1): De automatische belichting wordt gecontroleerd met behulp van AGC voor hogere laag lux waarden en met behulp van de langzame sluitertijd modus voor lagere laag lux waarden. Pas het niveau van de AGCMAX om te bepalen wanneer de langzame sluitertijd ingeschakeld wordt.

- AGC-> SLOW2 (AGC-> LANGZAAM2): De automatische belichting wordt gecontroleerd met behulp van AGC voor hoger en lager laag lux waarden en met de behulp van de langzame sluitertijd modus voor middenlaag lage lux waarden. Pas het niveau van de AGCMID om te bepalen wanneer de langzame sluitertijd ingeschakeld wordt.

- SLOW-> AGC (LANGZAAM-> AGC): De automatische belichting wordt gecontroleerd met behulp van de langzame sluitertijd modus voor hogere laag lux waarden en met behulp van AGC voor lagere laag lux waarden. Pas het SLOWMAX om te bepalen wanneer AGC wordt ingeschakeld.

Om foto's van snel bewegende objecten te maken, is AGC krijgt voorkeur over SLOW (LANGZAAM) om de vervaging te verminderen. Als de shooting static bezwaar heeft, SLOW (LANGZAAM) zal voorkeur krijgen over AGC om lawaai te verminderen.

- BRIGHTNESS (HELDERHEID) [x0.25, x0.50, x0.75, x1.00]:

Hiermee stelt u de waarde van automatische belichting operatie. Als de waarde toeneemt, wordt het scherm helderder.

| MANUAL SETUP        |          |
|---------------------|----------|
| MODE                | SHUT     |
| SHUT                | 1/50 (S) |
| AGC                 | 6 (DB)   |
| RETURN <sup>Ⓜ</sup> |          |

**MANUAL (HANDMATIG):**  
Hier kunt u de waarde van SHUTTER (SLUITERTIJD) en de AGC waarde instellen.





- MODE [SHUT, SLOW] (MODUS [SHUT, LANGZAAM]): Als u SHUT (SLUITEN) kiest, wordt auto belichting controle uitgeoefend op het gebied in het midden en met hoge helderheid met behulp van de elektronische sluitser. Bij het kiezen van SLOW (LANGZAAM), wordt auto belichting controle uitgeoefend op het gebied van lage helderheid met behulp van de langzame sluitertijd.

- SHUT (SLUITEN) [Voor SHUT (Sluiten): 1/50, FLK, 1/120, 1/250, 1/500, 1/1000, 1/2000, 1/4000, 1/10000 / Voor SLOW (Langzaam): 2, 8, 32, 128]: Kies de gewenste waarde.

- AGC [6, 12, 18, 24, 30, 36, 42, 44,8]: Als de AGC waarde toeneemt, het totale scherm wordt helderder maar de geluidsniveau neemt ook toe.

### 6.3. PICT ADJUST (Beeld Aanpassing)

Bij het selecteren van <sup>Ⓜ</sup>, verschijnt het volgende vervolgmenu.

| PICT ADJUST         |   |
|---------------------|---|
| MIRROR              | OFF   |
| CONTRAST            |  032 |
| SHARPNESS           |  008 |
| HUE                 |  058 |
| R-GAIN              |  168 |
| B-GAIN              |  192 |
| RETURN <sup>Ⓜ</sup> |   |

**MIRROR [OFF, V-FLIP, H-FLIP, HV-FLIP] (SPIEGEL [UIT, V-FLIP, H-FLIP, HV-FLIP]):**  
Deze functie wordt gebruikt om de omgekeerde beeld van de camera te krijgen, in verticale, horizontale en horizontale/verticale richting.

**CONTRAST [000 ~ 063]:**  
Deze functie wordt gebruikt om de helderheid van het beeld aan te passen (het verschil tussen lichte en donkere gebieden op het scherm).

**SHARPNESS (Scherpte) [000 ~ 015]:**

Deze functie wordt gebruikt om de scherpte van de weergegeven afbeelding aan te passen.

**HUE (TINT) [000 ~ 100]:**

Deze functie wordt gebruikt om de kleurtoon van de weergegeven afbeelding aan te passen.

---

R-GAIN [000 ~ 255]:

Deze functie wordt gebruikt om de verzadiging van de weergegeven afbeelding aan te passen voor de rode kleur.

B-GAIN [000 ~ 255]:

Deze functie wordt gebruikt om de verzadiging van de weergegeven afbeelding aan te passen voor de blauwe kleur.

#### 6.4. WHITE BAL (Witbalans)

Deze functie wordt gebruikt om de witbalans onder verschillende lichtomstandigheden te controleren. De aanpassing van de instelling kalibreert de camera voor correcte en natuurlijke kleurweergave.

Pas de functies PUSH, ANTI CR, PUSH-LOCK (DUWEN, ANTI CR, LOCK DUWEN) of selecteer een submenu (MANUAL, ATW, USER1, USER2 (HANDLEIDING, ATW, GEBRUIKER1, GEBRUIKER2)).

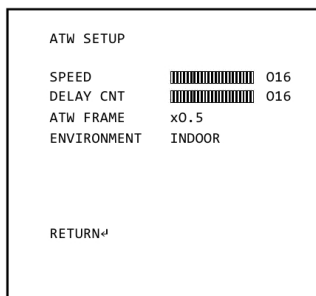



ATW:

In deze modus, de camera maakt automatisch wijzigingen in de kleurtemperatuur, en past de witbalans volgens de omgevingsomstandigheden.

- SPEED (SNELHEID) [000 ~ 255]: Hiermee stelt u de snelheid voor het zoeken naar Witbalans wanneer de kleurtemperatuur gewijzigd wordt.
- DELAY CNT (VERTRAGING CNT) [000 ~ 255]: Hiermee stelt u de vertragingstijd voor het zoeken naar WITHBALANS, wanneer de kleurtemperatuur gewijzigd wordt.
- ATW FRAME [x0.5, x1.0, x1.5, x2.0]: ATW aanpassen door de kleurtemperatuur te vergroten of verkleinen.
- ENVIRONMENT [INDOOR, OUTDOOR] (OMGEVING [BINNE, BUITEN]): Kies INDOOR (BINNEN) wanneer de camera binnenshuis is geïnstalleerd (dit is voornamelijk voor natrium damp lampen of binnenverlichting omstandigheden, het betekent ATW is ingesteld op Laag Kleur Temperatuur/warm) of kies OUTDOOR (BUITEN) wanneer de camera buitenshuis is geïnstalleerd (dit is voornamelijk voor zonlicht omstandigheden, het betekent ATW is ingesteld op Hoog Kleur Temperatuur/koel).

PUSH (DUWEN):



Hiermee past u de witbalans ongeacht de omgevingsomstandigheden.

|          |   |     |
|----------|---|-----|
| USER1 WB |   |     |
| B-GAIN   |  | 030 |
| R-GAIN   |  | 033 |
| RETURN↵  |   |     |

#### USER1 (GEBRUIKER1):

Deze modus is de vaste buitenshuis modus en is uitgerust voor buitenverlichting omstandigheden.

- B-GAIN: Hiermee past u de witbalans voor de Blauwe kleur.
- R-GAIN: Hiermee past u de witbalans voor de Rode kleur.

|          |   |     |
|----------|---|-----|
| USER2 WB |   |     |
| B-GAIN   |  | 046 |
| R-GAIN   |  | 026 |
| RETURN↵  |   |     |

#### USER2 (GEBRUIKER2):

Deze modus is de vaste fluorescente lichte gain modus en is uitgerust voor binnenverlichting omstandigheden.

- B-GAIN: Hiermee past u de witbalans voor de Blauwe kleur.
- R-GAIN: Hiermee past u de witbalans voor de Rode Kleur.

#### ANTI-CR:

Met deze functie kunt u de problemen in verband met kleur rollen die veroorzaakt door de flikkerende van TL-verlichting minimaliseren.

|            |            |  |
|------------|------------|--|
| MANUAL WB  |            |  |
| LEVEL UP   | PUSH ENTER |  |
| LEVEL DOWN | PUSH ENTER |  |
| PRESET     |            |  |
| RETURN↵    |            |  |

#### MANUAL (HANDMATIG):

Met behulp van deze functie kan de witbalans handmatig worden aangepast.

- LEVEL UP (NIVEAU OMHOOG): Gebruik het stick om het PUSH ENTER binnen te drukken om de witbalans niveau te verhogen. Een verhoogd niveau produceert een sterke blauwe toon op het scherm.
- LEVEL DOWN (OMLAAG NIVEAU): Gebruik het stick om het PUSH ENTER binnen te drukken om de witbalans niveau te verlagen. Een verminderd niveau produceert een sterke rode toon op het scherm.

---

- PRESET (VOORAF INGESTELD): Bij het indrukken op PRESET (VOORAF INGESTELD) met de stick INSTELLEN, wordt een vooraf gedefinieerde instelling vastgesteld.

#### PUSH-LOCK (LOCK DUWEN):

Deze modus is ingesteld op de huidige witbalans omstandigheden en houdt de waarde ervan. Selecteer deze modus en druk op de stick INSTELLEN. Als er een verandering in de locatie of lichtbron plaatsvindt, herhaalt u deze procedure.

### 6.5. ATR WD

Wanneer zowel laag-helderheid en hoge-helderheid gebieden aanwezig zijn in dezelfde afbeelding, kan deze functie de zichtbaarheid van de hele afbeelding verbeteren door een tooncurve correctie. Bij het selecteren van ↵, verschijnt het volgende vervolgmenu.

|              |     |
|--------------|-----|
| ATR WD SETUP |     |
| MODE         | ON  |
| CONTRAST     | MID |
| RETURN↵      |     |

MODE [ON, OFF] (MODUS [AAN, UIT]):  
De ATR WD-functie activeren door ON (AAN) te selecteren.

CONTRAST [LOW, MIDLOW, MID, MIDHIGH, HIGH] (CONTRAST [LAAG, MID-LAAG, MID, MID-HOOG, HOOG]):  
Dit verbetert de zichtbaarheid van donkere gebieden.

### 6.6. 2D.3DNR

Bij het selecteren van ↵, verschijnt het volgende vervolgmenu.

|               |     |
|---------------|-----|
| 2D.3DNR SETUP |     |
| LEVEL         | LOW |
| RETURN↵       |     |

LEVEL [OFF, LOW, MIDLOW, MID, MIDHIGH, HIGH] (NIVEAU [UIT, LAAG, MID-LAAG, MID, MID-HOOG, HOOG]):  
Deze functie wordt gebruikt om de beeldkwaliteit te verbeteren door het lawaai te filteren dat wordt gegenereerd onder omstandigheden met weinig licht. Hier kunt u verschillende niveaus instellen.

---

## 6.7. HLC/BLC

Bij het selecteren van  $\leftarrow$ , verschijnt het volgende vervolgmenu.

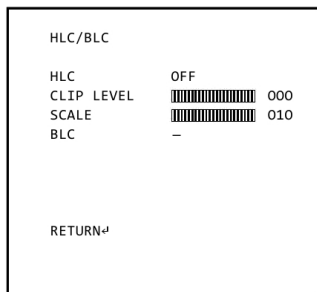

**HLC (High Light Compensation = Hoge Licht Compensatie) [OFF, ON, AUTO]:**  
Deze functie wordt gebruikt om een sterke lichtbron te onderdrukken of maskeren (bijvoorbeeld koplampen van auto's tijdens de nacht) zodat andere onderwerpen meer in detail kunnen worden gezien. De AUTO instelling werkt alleen voor extreem helder licht. Als standaard instelling is het aanbevolen om ON (AAN) te gebruiken.

**CLIP LEVEL (CLIP NIVEAU) [000 ~ 255]:**

Hier kunt u instellen hoe donker het masker voor fel licht moet worden.

**SCALE (SCHAAL) [000 ~ 015]:**

Hier kunt u de helderheid van de andere onderwerpen in de afbeelding instellen.

**BLC (Back Light Compensation = Achtergrondverlichting Compensatie) [-, ON, OFF]:**  
Stel a.u.b. de eerste ATR WD op OFF (UIT), daarna is het mogelijk om de BLC aan te passen. BLC wordt gebruikt om tegenwicht te krijgen op het scherm door het verhogen van de helderheid zodat een onderwerp dat donker lijkt door een sterke achtergrondverlichting kann worden weergegeven in detail.

## 6.8. DAY/NIGHT (Dag/Nacht)

Deze functie wordt gebruikt om de gevoeligheid van de camera's nachts te verbeteren of wanneer het helderheidsniveau van het omringende milieu laag is.

| DAY/NIGHT SETUP |     |     |
|-----------------|-----|-----|
| BURST           | OFF |     |
| DELAY CNT       |     | 010 |
| DAY-NIGHT       |     | 048 |
| NIGHT-DAY       |     | 080 |
| IR OPT          | OFF |     |
| EXTON           | OFF |     |
| RETURN↵         |     |     |

AUTO [BURST, DELAY CNT, DAY→NIGHT, NIGHT→DAY, IR OPT, EXTON]:

Deze modus schakelt automatisch de videosignalen tussen COLOR (KLEUR) en B/W (Z/W), wanneer de omringende verlichting/helderheid is bereikt.

- BURST (BARSTEN): Deze optie is ingesteld op ON (AAN) voor de uitvoer van een uitbarsting signaal in B/W (Z/W) modus.

- DELAY CNT (VERTRAGING CNT): Hiermee stelt u de vertragingstijd voor het schakelen tussen COLOR (KLEUR) en B/W (Z/W)-modus.

- DAY→NIGHT (DAG→NACHT): Hiermee stelt u het helderheidsniveau voor het schakelen van COLOR (KLEUR) naar B/W (Z/W)-modus.

- NIGHT→DAY (NACHT→DAG): Hiermee stelt u het helderheidsniveau voor het schakelen van B/W (Z/W) naar COLOR (KLEUR)-modus.

- IR OPT [OFF, ON = UIT, AAN]:

Stel IR OPT (IR OPTIMIZER) op ON (AAN) om de scherm overmatige belichting veroorzaakt door de camera heldere LED licht (optioneel) in donkere omstandigheden te controleren. Als u ON (AAN) kiest, verschijnt het volgende submenu waarin u de instellingen voor de IR OPTIMIZER kunt wijzigen.

| IR OPTIMIZER |         |     |
|--------------|---------|-----|
| SMART IR     | CENTER↵ |     |
| LEVEL        |         | 000 |
| ATR WD-EX    | OFF     |     |
| RETURN↵      |         |     |

- SMART IR (AUTO, CENTER) (SLIMME IR (AUTO, CENTER)): Kies CENTER (CENTREREN) als de onderwerpen die kunnen leiden tot overmatige belichting zich bevinden in de buurt van het centrum van het gecontroleerde gebied. Kies AUTO als de onderwerpen die kunnen leiden tot overmatige belichting zijn verspreid over het gecontroleerde gebied.

- LEVEL (NIVEAU) (000 ~ 031): Hiermee stelt u het referentieniveau van de IR OPTIMIZER. Als de waarde te hoog is, kann het scherm overbelicht worden.





---

- POLARITY (ACTIVE LOW, ACTIVE HIGH) (POLARITEIT (ACTIEVE LAAG, ACTIEVE HOOG)): Kies ACTIVE LOW (ACTIEVE LAAG) of ACTIVE HIGH (ACTIEVE HOOG) om in te stellen in de Dag modus aan OFF (UIT) en in de Nachtstand de LED's op ON (AAN). Als er verkeerd gekozen wordt, is het andersom. (Dit is afhankelijk van de ingestelde polariteit en of hoge stroom "nacht" en lage stroom betekent "dag" in het externe apparaat of andersom).

#### COLOR (KLEUR):

Als ingesteld op COLOR (KLEUR), de camera zal worden vastgesteld op de COLOR (KLEUR) modus ongeacht de omgevingsomstandigheden.

### 6.9. EZOOM

Bij het selecteren van ↵, verschijnt het volgende vervolgmenu.

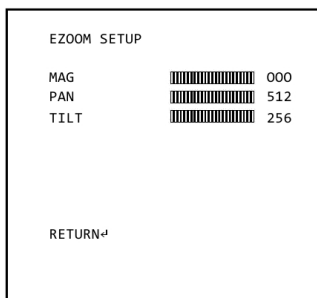

Wanneer u deze submenu invoert, kan de Elektronische Zoom worden aangepast (in/uit/links/rechts/boven/onder).

- MAG [000 ~ 255]: Hier kunt u kiezen hoe ver de camera inzoomt (max. 16 x).

- PAN [000 ~ 1023]: Hier kunt u de zoom afbeelding naar links of rechts verplaatsen.

- TILT [000 ~ 511]: Hier kunt u de positie van het boven- en onderkant van de zoom afbeelding kiezen.

### 6.10. DIS

DIS [ON, OFF = AAN/UIT]:

De Digitale Beeldstabilisatie (Digitale Beeldstabilisatie) zal de anti-shake compensatie instellen.

---

## 6.11. PRIVACY

|          |      |
|----------|------|
| PRIVACY  |      |
| AREA SEL | 1/15 |
| MODE     | OFF  |
| POSITION | -    |
| COLOR    | -    |
| TRANSP   | -    |
| MOSAIC   | -    |
| RETURN↵  |      |

Bij het selecteren van ↵, verschijnt een submenu waarin u de privacy-maskers en hun kleuren kunt instellen. Deze functie wordt gebruikt om specifieke gebieden in het kader van de camera te maskeren.

AREA SEL (GEBIED SEL) [1/15 ~ 15/15]:

Selecteer een masker uit de 15 masker gebieden en stel de onderstaande opties voor het geselecteerde masker.

MODE [ON, OFF] (MODUS [AAN, UIT]):

Selecteer ON om de instelling voor het geselecteerd masker gebied te activeren.

POSITIE (POSITION):

Hier kunt u de grootte en vorm van het masker gebied aanpassen. Druk op de stick INSTELLEN om een hoek van het masker gebied te selecteren en pas dit aan met de aanwijzingen van de stick INSTELLEN. Herhaal deze procedure voor elke hoek van het masker gebied. Druk op de stick INSTELLEN opnieuw deze instelling te verlaten.

COLOR [BLACK, RED, GREEN, BLUE, YELLOW, CYAN, MAGENTA, WHITE] (KLEUR [ZWART, ROOD, GROEN, BLAUW, GEEL, CYAAN, MAGENTA, WIT]):

Kies een van de 8 kleuren voor de gebieden van het masker.

TRANSP [0,00, 0,75, 0,5, 1,0]:

Kies een van de 4 transparantie niveaus voor de gebieden van het masker.

MOSAIC [OFF, ON] (MOZAÏEK [UIT, AAN]):

Stel de functie van de mozaïek voor de gebieden van het masker in op OFF (UIT) of ON (AAN). Het mozaïek wordt getoond in de gebieden van het masker als TRANSP (TRANSP) is ingesteld op minder dan 1,00.

## 6.12. MOTION DET (Bewegingssensor)

MOTION DET [ON, OFF] (BEWEGINGSSENSOR [AAN, UIT]):

Deze functie wordt gebruikt om het sporen van bewegende objecten in het gecontroleerde gebied. Er zijn 4 vooraf gedefinieerde vakken die de gebieden vertegenwoordigen die voor beweging kunnen worden gecontroleerd.

Als u ON (AAN) kiest, verschijnt het volgende submenu waarin u de instellingen voor de functie MOTION DET (BEWEGINGSSENSOR) kunt wijzigen.



- 
- LEFT (LINKS): Hiermee stelt u de linkerzijde van het geselecteerde toezichtgebied.
  - RIGHT (RECHTS): Hiermee stelt u de rechterkant van de geselecteerde toezichtgebied.

### 6.13. SYNC

Dit cameramodel is ingesteld op vaste INT (Interne Synchronisatie).

### 6.14. CAMERA ID

CAMERA ID [ON, OFF = AAN, UIT]:

Als u ON (AAN) kiest, wordt het volgende submenu weergegeven waar u de instellingen voor de CAMERA ID kan aanpassen.

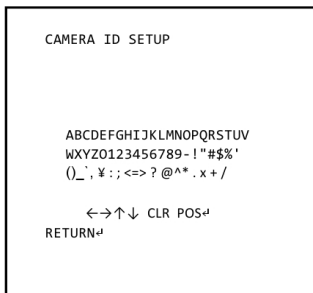

Dit menu wordt gebruikt om een unieke naam toe te wijzen aan een camera. U kunt tot 52 alfanumerieke of speciale tekens invoeren voor de CAMERA ID. Selecteer POS en druk op de stick INSTELLEN om de weergavepositie van de CAMERA ID te verplaatsen.

Stappen voor het programmeren van de Camera-ID:

1. Schakel de modus CAMERA ID en ga in het submenu.
2. Met behulp van de vier richtingen van de stick INSTELLEN, schakel tussen de tekens. Druk op de stick INSTELLEN om een gewenste figuur te krijgen.
3. Druk op CLR als u letters dient te verwijderen.

### 6.15. LANGUAGE (Taal)

De camera ondersteunt 7 verschillende talen. Selecteer de gewenste taal vanuit de lijst.

### 6.16. DEFECT ADJ (Defecte Aanpassing)

De functie DEFECT ADJ (Defect Adjustment = Defecte Aanpassing) detecteert en compenseert witte pixels in de camera foto die onder 64 punten zitten.

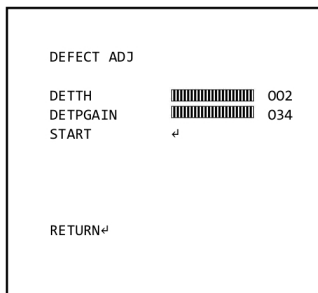

- DETTH (= DETECTION TRESHOLD = DETECTIE DREMPEL):

Hier kunt u de helderheidswaarde van de witte pixels aanpassen, d.w.z. hoe hoger het niveau, hoe lager het aantal gedetecteerde witte pixels zal worden.

- DETPGAIN (=DETECTION PGA GAIN = DETECTIE PGA GAIN):

Hier kunt u de winst (gain) tijdens de detectie van de witte pixels aanpassen, d.w.z. hoe hoger het niveau, hoe hoger het nummer van de gedetecteerde pixels zal zijn.

- START: Kies START om de detectie en compensatie te starten. SUCCESS (SUCCES) wordt weergegeven op de monitor wanneer minder dan 64 witte pixels werden waargenomen (dan de pixels zullen van wit naar zwart veranderen). ERROR (FOUT) verschijnt op het scherm wanneer meer dan 64 punten werden ontdekt (de pixels zal dood/wit blijven).

#### 6.17. CAMERA RESET (Camera opnieuw instellen)

Alle instellingen worden teruggezet naar de fabrieksinstellingen.

#### 6.18. NEXT/BACK (Volgende / Terug)

Wanneer u NEXT (VOLGENDE) selecteert, wordt de volgende hoofdmenu pagina getoond. Wanneer u BACK (TERUG) selecteert, wordt de vorige pagina hoofdmenu getoond.

#### 6.19. EXIT (Verlaten)

Hiermee wordt het menu afgesloten zonder dat de wijzigingen in de instellingen plaatsvinden.

#### 6.20. SAVE ALL (Alles opslaan)

De wijzigingen worden opgeslagen in de instellingen. Wanneer de instellingen zijn voltooid, ga naar SAVE ALL (ALLES OPSLAAN) en druk op de stick om de instellingen op te slaan. Als u dit niet hebt gedaan en de stroom is uitgeschakeld, worden de wijzigingen in de instellingen niet bewaard.

---

## Specifications GCA-B2326T

---

|                                   |  |
|-----------------------------------|--|
| Image Sensor                      | 1/3" CCD Sony 960H Ex-view HAD II  |
| Scanning System                   | PAL, 50Hz, 625L (V), 2:1 Inter Line Transfer   |
| Pixels - Effective                | 976(H) x 582(V)  |
| Resolution                        | 650 (H) lines colour, 700 (H) lines b&w  |
| Col/B&W                           | Auto, Color, Removable IR-Cut Filter (ICR)   |
| Sensitivity Colour                | 0.7 lux 50IRE @ F1.4 (SensUp=0,AGC off), 0.00001 lux 15IRE @ F1.4(SensUp=x512)                                 |
| Sensitivity B&W                   | 0 Lux LED IR on  |
| S/N Ratio                         | >52 dB   |
| Lens Focal Length                 | 2,8 ~ 12 mm  |
| Viewing Angle                     | 97° ~ 24°  |
| Lens Drive Type                   | Auto iris (DC)   |
| Iris F-Number                     | F= 1.4 ~ 360   |
| Adjustment zoom and focus         | External   |
| Sens Up                           | Off ~ x512, auto   |
| Motion Detection                  | On/ Off/ Sensitivity/ Area setting   |
| Number of Privacy Zones           | 15 (polygonal method)  |
| High Speed Shutter                | 1/50 ~ 1/10.000 sec, auto  |
| BLC                               | On/Off/HLC   |
| ATR WDR                           | On/Off   |
| Digital Noise Reduction (DNR)     | Low/Midlow/Mid/Midhigh/High/Off (2D/3D)  |
| Digital Image Stabilization (DIS) | Off/On   |
| OSD                               | Yes (DE,EN,ES,FR,RU,PT,JP)   |
| Camera ID                         | 52 characters, 2 lines   |
| White Balance                     | ATW/Push/User1/User2/AntiICR/Manual/Push Lock  |
| IR LED                            | 42 pcs.  |
| Optical Wavelength                | 850 nm   |
| Max. IR Distance                  | 30/45 m (according to scene reflexion)   |
| Protection Rating                 | IP66   |
| Remote Control                    | Coaxitron, data on coax cable  |
| Video Outputs                     | 1 CVBS 1 Vpp (BNC) & 1 test monitor out  |
| Accessories included              | Multi-Language Manual, Template, Cable for Service Monitor, Screws, Screw Driver for Zoom and Focus adjustment |
| Humidity                          | less than 90%, non-condensing  |
| Operating Temperature             | -25°C ~ +55°C  |
| Supply Voltage                    | 12 VDC / 24 VAC  |
| Power Consumption                 | 7.8 (LED on) W   |
| Weight                            | 1.14 kg  |
| Dimensions (wxhxd)                | 99 x 223.5 mm  |

---

---

**Specificaties GCA-B3326T**

---

|                    |                |
|--------------------|----------------|
| Lens Focal Length  | 5 ~ 50 mm      |
| Viewing Angle      | 51° ~ 6.5°     |
| Power Consumption  | 7.8 (LED on) W |
| Weight             | 1.14 kg        |
| Dimensions (wxhxd) | 99 x 223.5 mm  |

---

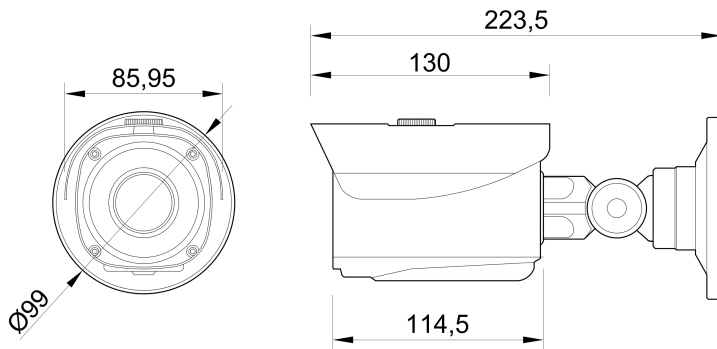
**Afmeting**



---

## EG-Verklaring van overeenstemming



|            |   |
|------------|---|
| GCA-B2326T | 1/3" CCD Bulletcamera VF 2.8~12mm ICR 42 IR LED's 700TVL<br>ext. afregeling |
| GCA-B3326T | 1/3" CCD Bulletcamera VF 5~50mm ICR 42 IR LED's 700TVL ext.<br>afregeling   |

Hierbij wordt gewaarmerkt dat de producten voldoen aan de normen in de volgende bepalingen:

EG EMC richtlijn 2004/108/EG

Laagspanningsrichtlijn 2006/95/EG

Toegepaste geharmoniseerde normen en technische specificaties:

EN 55022: 2010

EN 61000-3-2: 2006 + A1: 2009 + A2: 2009

EN 61000-3-3: 2008

EN 50130-4: 2011

### ASP AG

Lüttringhauser Str. 9

42897 Remscheid

Germany

Remscheid, 03.06.2013

\_\_\_\_\_  
Ludwig Bergschneider  
CEO

**GRUNDIG**